



شركة الصناعات الوطنية

NATIONAL INDUSTRIES COMPANY

www.nicbm.com ☎ 1 844 555

© national Industries 📞 99 00 11 46



طابوق وديكور وبلوكات الجيري حجر التكسية والبلوكات الاسمنتية



كتالوجات الشركة

منتجات شركة الصناعات الوطنية



بلاط متداخل
وساحات



إضاءة LED



طابوق وديكور
الجيري



البلاستيك



حجر التغطية
الاسمنتي



الطابوق
الأبيض



الخلط
الجاهز



المواد
الخصوصية



أنظمة التغطية
والمساح



الكراسي
والأحواض



السيراميك



الأصباغ



أنابيب
HDPE

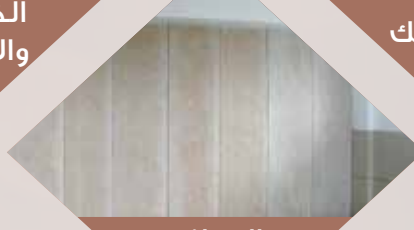

الحوائط
الجاهزة



الأنابيب
الخرسانية

الطابوق الجيري

يعتبر جيرى الصناعات منتجاً مميزاً وعريقاً تمتلك شركة الصناعات الوطنية خبرة تقارب الستين عاماً في تصنيعه وتسويقه محلياً وخليجياً، فهو من أوائل منتجات الشركة ويعتبر من أبرز وأقدم مواد التغطية المتوفرة في السوق المحلي لدولة الكويت.

وتعتبر شركة الصناعات الوطنية الشركة الرائدة في هذا المجال، فهي الوحيدة التي تتميز بإنتاج هذا النوع من الطابوق منذ سنة 1960 حيث بدأ

أول إنتاج للطابوق الجيري بالكويت.

كان أول إنتاج للطابوق الجيري عالمياً في بريطانيا عام 1866، وهو لا يزال يلاقي إقبالاً متزايداً في جميع دول العالم - ومنها دولة الكويت - محافظاً على تاريخه العريق الذي ضمن له البقاء والاستمرارية.

تعتبر عملية تطوير المنتجات لإرضاء أذواق العملاء المتجددة والمتنوعة من أهم أولويات شركة الصناعات الوطنية، لذا يتم إنتاج جيرى الصناعات بعدة أنواع هي: الطابوق الجيري القياسي بأحجامه المختلفة، الطابوق الملكي، حجر الصناعات، طابوق الديكور

والبلوكات الجيرية. كما ينتج بعدة ألوان وأشكال مختلفة وجميلة يمكن استخدامها سوياً بنفس

المبنى بشكل متناسق، مما يحقق للعميل جمال البناء الذي طالما رغب به.

ويمكن تنفيذ أصعب التصاميم وأكثرها دقة باستعمال جيرى الصناعات، مما يتيح للعميل التفرّد والتميز في المبنى. كما أنه يمتاز بسهولة وسرعة الإنجاز، ويستخدم للأفواس والمشربيات والأسوار والمداخل كما في المباني من الداخل لإضفاء لمسة من الجمال.

يمتاز الطابوق الجيري بكثافة وقوة تكسير عالية جداً تمكنه من تحمل أعباء الرص لارتفاعات شاهقة دون أن يتعرض إلى أي نوع من الكسر أو التشقق إذا تم اتباع الطرق السليمة للتركيب. كما أنه يعتبر من أفضل مواد التغطية المساعدة للعزل الحراري والعزل الصوتي بإضافته مع الطابوق الأبيض العازل إذا ما قورن ببعض المنتجات الأخرى.

يمتاز منتج الطابوق الجيري بدقة أبعاده وتساويها للنوع أو الحجم الواحد، مما يساعد على تقليل كمية المونة المستخدمة وتوفيرها أثناء عملية البناء.

وأخيراً تساعد أسعار طابوق جيرى الصناعات التنافسية على تقليل أعباء تكاليف البناء لأي مشروع وينفرد بقلّة حاجته للصيانة المكلفة والمربكة للحياة اليومية، فهو من أفضل منتجات التغطية على الإطلاق.



مدعوم



138020

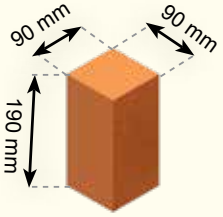

قياسي 2

- وزن القطعة 2.95 كجم
- 50 قطعة/ المتر المربع

مدعوم

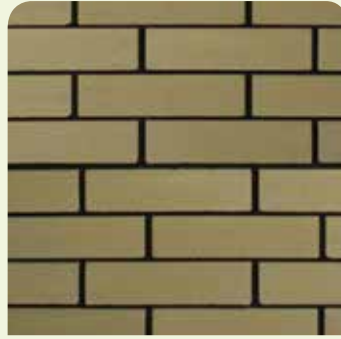

138010

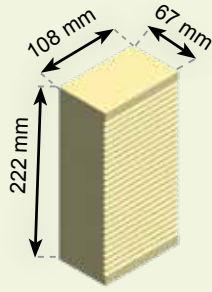

قياسي 1

- وزن القطعة 3.1 كجم
- 56 قطعة/ المتر المربع

مدعوم



138070

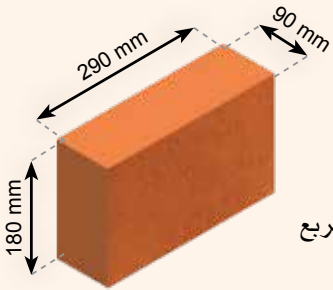

قياسي 7

- وزن القطعة 9 كجم
- 18 قطعة/ المتر المربع



138060

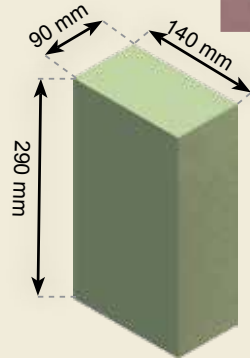

قياسي 6

- وزن القطعة 6.85 كجم
- 22 قطعة/ المتر المربع

الطابوق الجيري ذو السطح الناعم

توفر شركة الصناعات الوطنية الطابوق الجيري بمقاسات وألوان متعددة لتلائم الاحتياجات والأذواق المتعددة لعملاء الشركة.

في ما يلي أنواع الطابوق الجيري الناعمة بدون نقشات

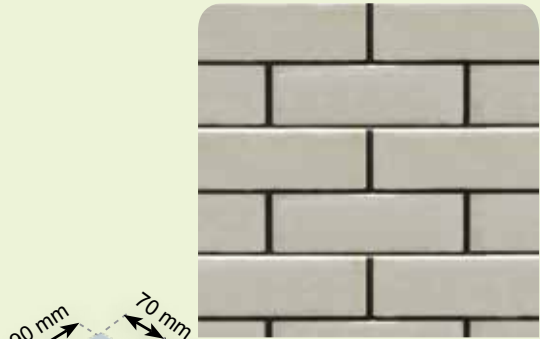

138700

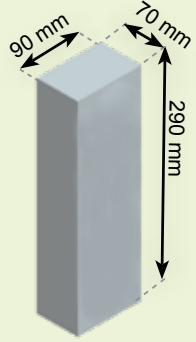

قياسي 70

- وزن القطعة 3.65 كجم
- 33 قطعة/ المتر المربع

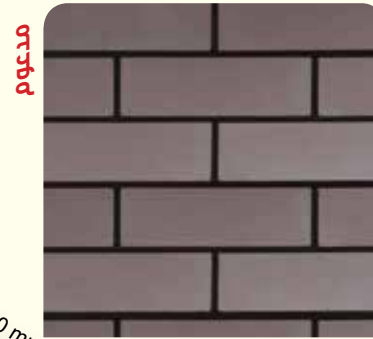

138051

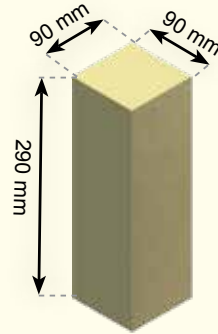

قياسي 5

- وزن القطعة 4.5 كجم
- 33 قطعة/ المتر المربع



138040

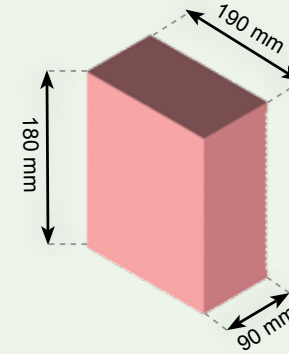

قياسي 4

- وزن القطعة 5.75 كجم
- 26 قطعة/ المتر المربع

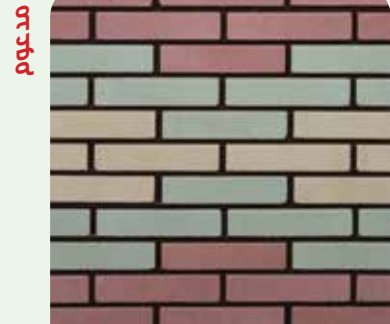

138400

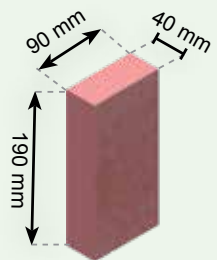

قياسي 40

- وزن القطعة 1.36 كجم
- 100 قطعة/ المتر المربع



138100

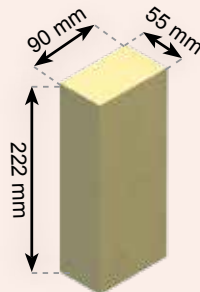

قياسي 10

- وزن القطعة 2.6 كجم
- 66 قطعة/ المتر المربع



138080

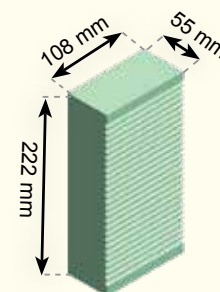

قياسي 8

- وزن القطعة 2.6 كجم
- 66 قطعة/ المتر المربع

مددوم



138310

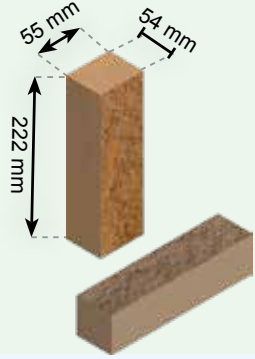

قياسي 31

- وزن القطعة 1.3 كجم
- 66 قطعة/ المتر المربع

مددوم



138300

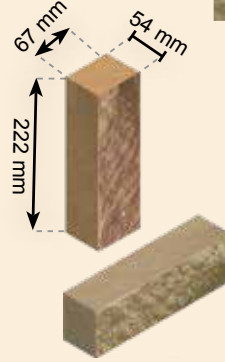

قياسي 30

- وزن القطعة 1.55 كجم
- 56 قطعة/ المتر المربع



138330

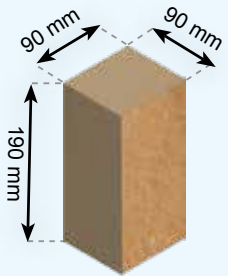

قياسي 33

- وزن القطعة 2.88 كجم
- 50 قطعة/ المتر المربع

مددوم

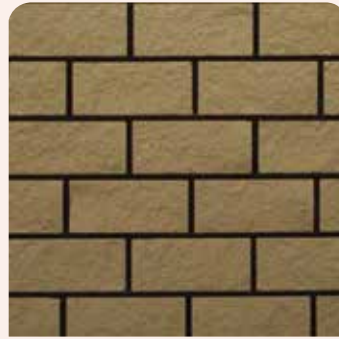

138320

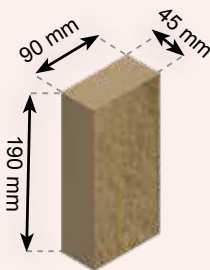

قياسي 32

- وزن القطعة 1.48 كجم
- 56 قطعة/ المتر المربع

الطابوق الجيري ذو السطح الخشن

كما توفر الشركة أنواعاً من الطابوق الجيري بأسطح خشنة لتناسب مجموعات أوسع من التصاميم العصرية لتكسية المباني



مدعوم



مدعوم

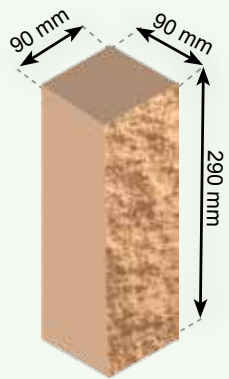

138350

قياسي 35

- وزن القطعة 4.5 كجم
- 33 قطعة/ المتر المربع

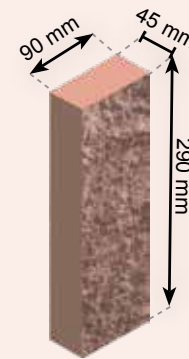

138340

قياسي 34

- وزن القطعة 2.25 كجم
- 33 قطعة/ المتر المربع



138360

قياسي 36

- وزن القطعة 3.5 كجم
- 22 قطعة/ المتر المربع

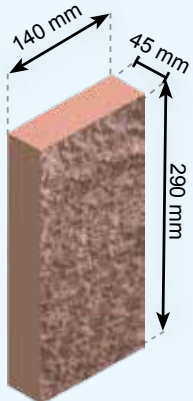



138070

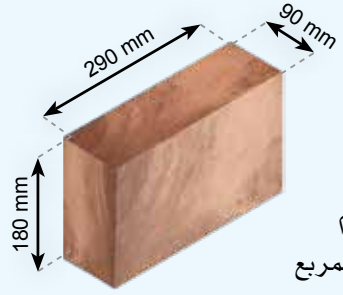

قياسي 7 مخضب

- وزن القطعة 9 كجم
- 18 قطعة/ المتر المربع



138051

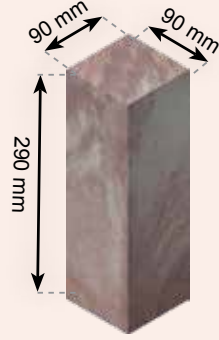

قياسي 5 مخضب

- وزن القطعة 4.5 كجم
- 33 قطعة/ المتر المربع

الطابوق الجيري المخضب والملكي

إضافة لما سبق قامت الشركة بتوفير تشكيلة أخرى من الألوان تعتمد على مزج لونين مع بعضهما البعض عند تصنيع الطابوق لتشكيل النوع المخضب من الطابوق ذو السطح الأملس، والملكي من الطابوق ذو السطح الخشن، ويعد هذا ابتكاراً تميزت فيه شركة الصناعات الوطنية عالمياً وحصلت على براءة اختراع فيه.



138390

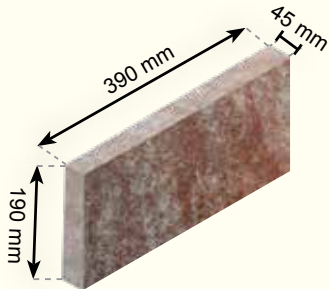

قياسي 39 ملكي

- وزن القطعة 9 كجم
- 18 قطعة/ المتر المربع

مدعوم



138350

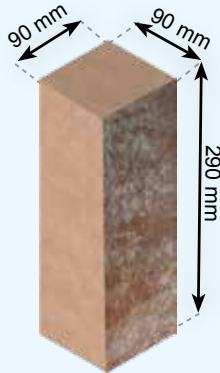

قياسي 35 ملكي

- وزن القطعة 4.5 كجم
- 33 قطعة/ المتر المربع

مدعوم



138340

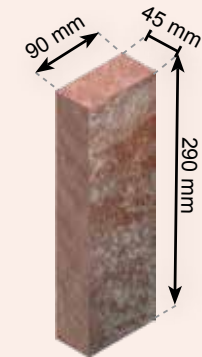

قياسي 34 ملكي

- وزن القطعة 2.25 كجم
- 33 قطعة/ المتر المربع

مدعوم



138194

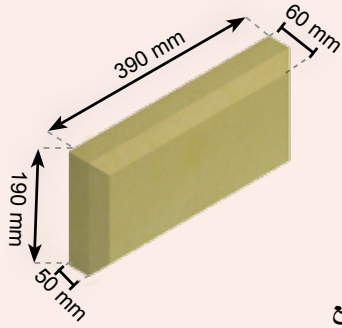

قياسي 19 مشطوف

- وزن القطعة 7.5 كجم
- 13 قطعة/ المتر المربع



طابوق جيري منقوش

تلبية لحاجة السوق المحلية والاقليمية بتوفير أشكال جديدة بأحجام كبيرة، قامت شركة الصناعات الوطنية بطرح أشكال عدة بنقشات مختلفة لتلائم مستلزمات التغطية العصرية.

النقشات المتوفرة هي الموزاييك حافة 1 سم والموزاييك حافة 2 سم، دانه، جوهرة، بتراء، مشطوف، دائري، بارز، بارز خشن.

مدعوم



138704

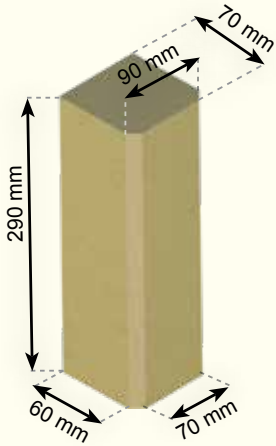

قياسي 70 مشطوف

- وزن القطعة 3.65 كجم
- 33 قطعة/ المتر المربع



138241

قياسي 24 موزاييك حافة 2

- وزن القطعة 6.5 كجم
- 13 قطعة/ المتر المربع

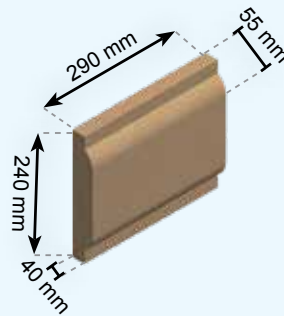

138240

قياسي 24 موزاييك حافة 1

- وزن القطعة 6.8 كجم
- 13 قطعة/ المتر المربع

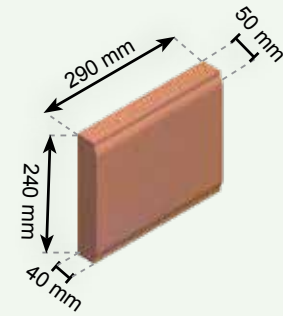

مدعوم



138192

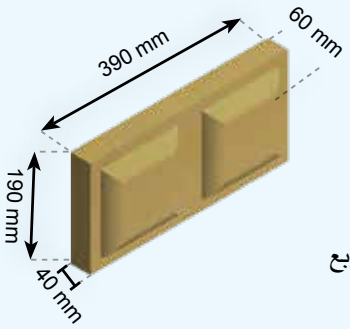

قياسي 19 دانة

- وزن القطعة 7.5 كجم
- 13 قطعة/ المتر المربع



مدعوم



138199

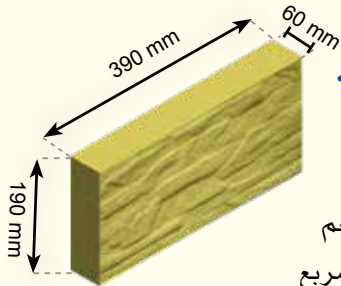

قياسي 19 بتراء

- وزن القطعة 7.5 كجم
- 13 قطعة/ المتر المربع



138144

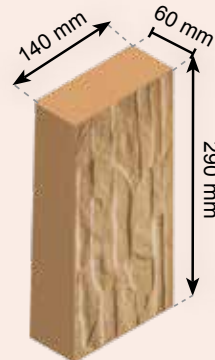

قياسي 14 بتراء

- وزن القطعة 4.6 كجم
- 22 قطعة/ المتر المربع

مدعوم



138052

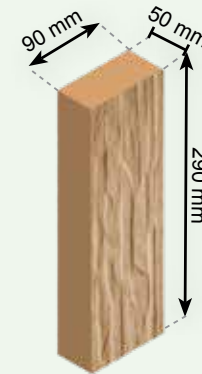

قياسي 5 بتراء

- وزن القطعة 2.4 كجم
- 33 قطعة/ المتر المربع



مدعوتم



138193

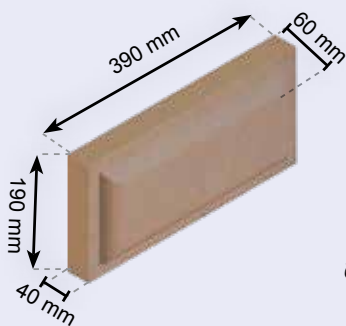

قياسي 19 بارز

- وزن القطعة 7.5 كجم
- 13 قطعة/ المتر المربع

مدعوتم



138191

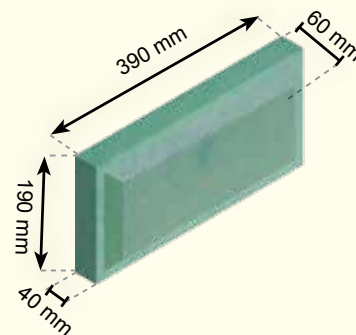

قياسي 19 جوهرة

- وزن القطعة 7.5 كجم
- 13 قطعة/ المتر المربع

مدعوتم



138701

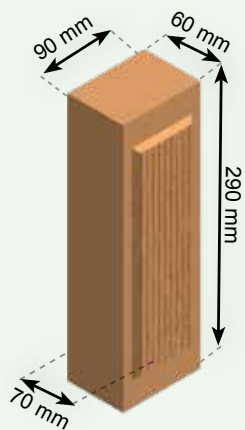

قياسي 70 بارز خشن

- وزن القطعة 3.65 كجم
- 33 قطعة/ المتر المربع



138141

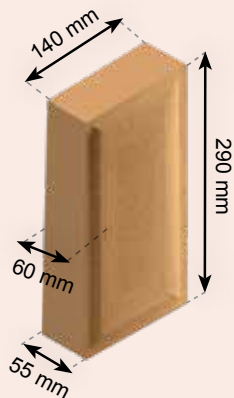

قياسي 14 بارز خشن

- وزن القطعة 4.6 كجم
- 22 قطعة/ المتر المربع

مدعوتم



138702

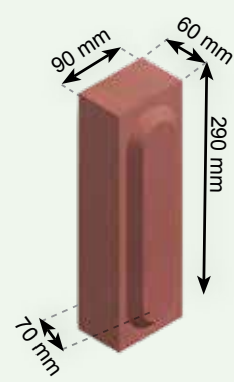

قياسي 70 دائري

- وزن القطعة 3.65 كجم
- 33 قطعة/ المتر المربع



143051

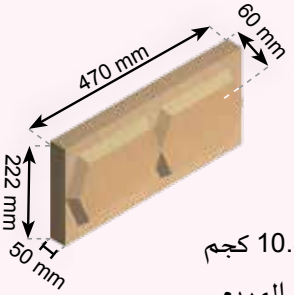

حجر 22 نقش إسلامي

- وزن القطعة 10.5 كجم
- 9 قطع/ المتر المربع



143010

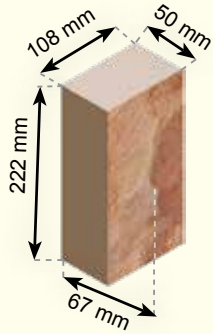

حجر كويتي

- وزن القطعة 3.15 كجم
- 56 قطعة/ المتر المربع



143050



حجر 22 مشطوف

- وزن القطعة 10.5 كجم
- 9 قطع/ المتر المربع



143020

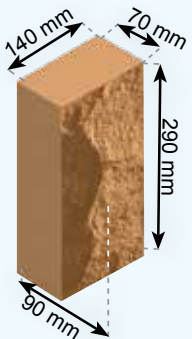

حجر الصناعات طبزه

- وزن القطعة 5.35 كجم
- 22 قطعة/ المتر المربع



143021

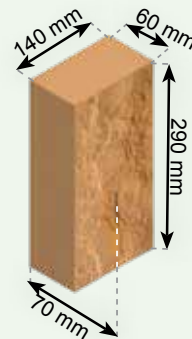

حجر الصناعات أمواج

- وزن القطعة 6 كجم
- 22 قطعة/ المتر المربع



143030

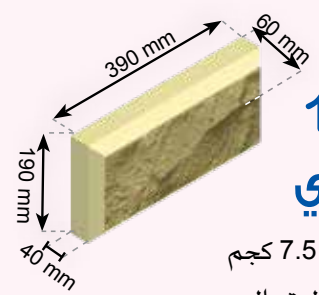

حجر 19 أندلسي

- وزن القطعة 7.5 كجم
- 13 قطعة/ المتر المربع

الحجر الجيري

يعتبر الحجر الجيري نوعاً خاصاً من أنواع الطابوق الجيري يتميز إما بسطح خشن مكسر يجعله أقرب للحجر الطبيعي كحجر الطبزة والحجر الكويتي وحجر 15 أو بنقشاته المميزة كحجر أمواج وحجر النقش الإسلامي

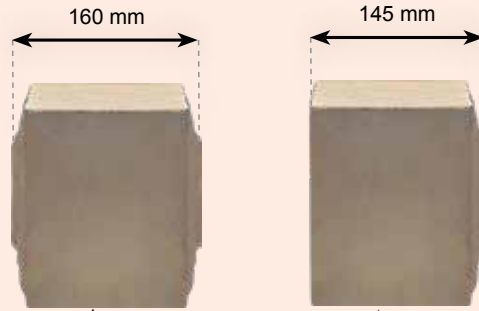
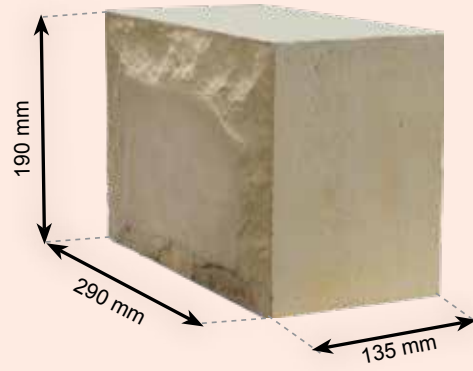

وجهان
143150

وجه واحد
143151

حجر 15

- الحجر المنقوش على وجه واحد
السماكة: 14.5 سم - الوزن: 15 كجم
- الحجر المنقوش على وجهين
السماكة: 16 سم - الوزن: 15.5 كجم
- 17 قطعة/ المتر المربع



143054

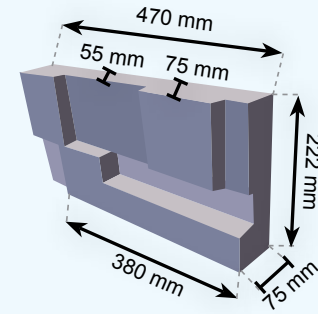

حجر روماني

- وزن القطعة 13.15 كجم
- 9 قطع/ المتر المربع



143271



حجر معتق

- وزن القطعة 0.88 كجم
- 56 قطع/ المتر المربع



138242

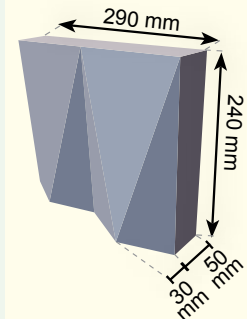

حجر ديوان

- وزن القطعة 8.5 كجم
- 14 قطع/ المتر المربع

طابوق الديكور الجيري

يعتبر منتج طابوق الديكور الجيري أحد أبرز سمات التطور في منتجات الطابوق الجيري، فقد حرصت شركة الصناعات الوطنية على السير في نهج التطور بتقديم كل ما هو جديد وحدث لتواكب به التقدم المستمر في مواد البناء والإنشاء، مما يعكس مدى اهتمام الشركة بخدمة عملائها.

تقسم منتجات طابوق الديكور الجيري إلى عدة مجموعات هي: البرواز والمحراب والمشربيات والمجدول والنجمة والمشطوف والجلسة والإطار والعمود ونصف الإطار والهرمي.

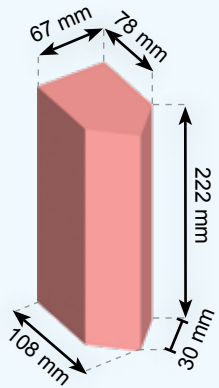

طابوق هرمي

142110

- وزن القطعة 2.5 كجم
- 56 قطعة/ متر مربع
- 13 قطعة/ المتر الطولي

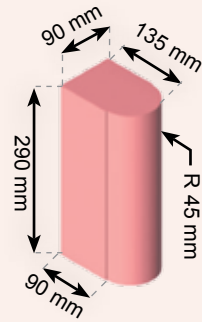

برواز دائري قياسي 5

144120

- وزن القطعة 6.5 كجم
- 33 قطعة/ المتر المربع
- 3.3 قطعة/ المتر الطولي

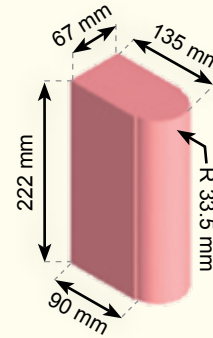

برواز دائري قياسي 1

144110

- وزن القطعة 3.8 كجم
- 56 قطعة/ المتر المربع
- 4.3 قطعة/ المتر الطولي



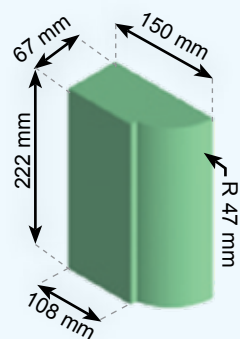

طابوق برواز D1

144090

- وزن القطعة 3.75 كجم
- 56 قطعة/ المتر المربع
- 4.3 قطعة/ المتر الطولي

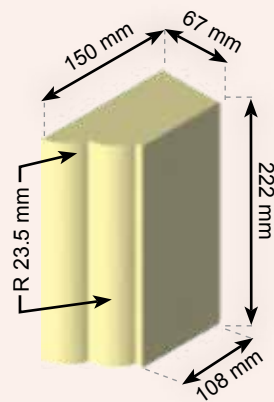

طابوق برواز B1

144070

- وزن القطعة 3.75 كجم
- 56 قطعة/ المتر المربع
- 4.3 قطعة/ المتر الطولي

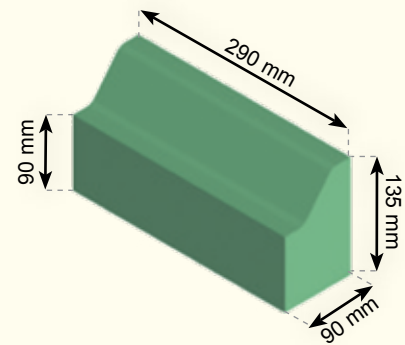

طابوق برواز A5

144010

- وزن القطعة 5.5 كجم
- 33 قطعة/ المتر المربع
- 3.3 قطعة/ المتر الطولي

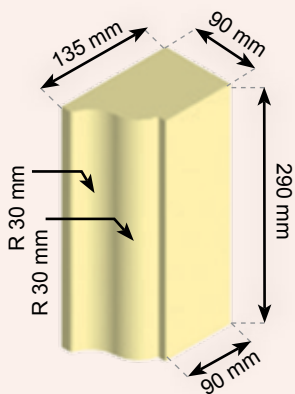

طابوق برواز S5

144030

- وزن القطعة 6 كجم
- 33 قطعة/ المتر المربع
- 3.3 قطعة/ المتر الطولي

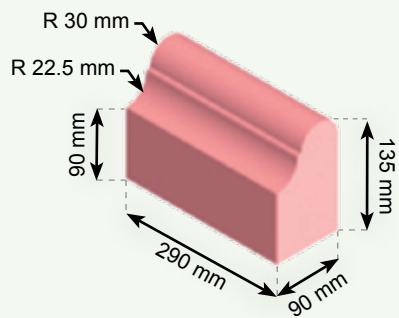

طابوق برواز G5

144020

- وزن القطعة 5.75 كجم
- 33 قطعة/ المتر المربع
- 3.3 قطعة/ المتر الطولي



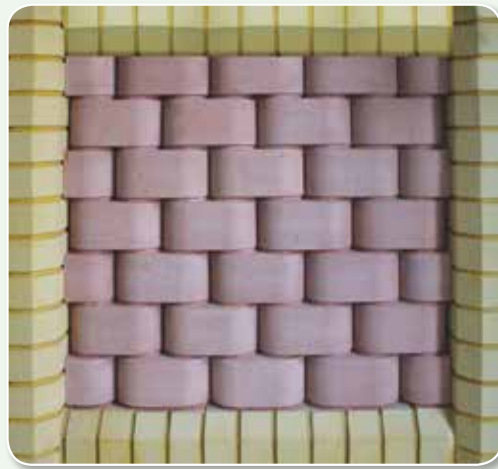

قياسي 1 إطار

1420380

- وزن القطعة 2.9 كجم
- 36 قطعة/ المتر المربع

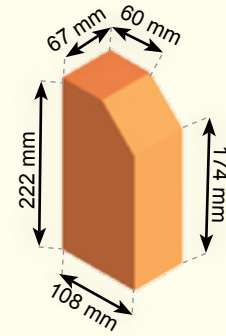
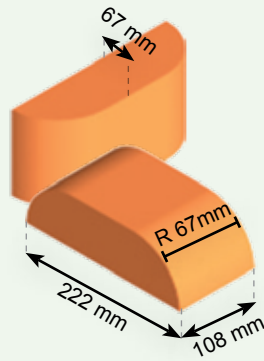

قياسي 1 مشطوف

142050

- وزن القطعة 2.9 كجم
- 44 قطعة/ المتر المربع
- 13 قطعة/ متر طولي

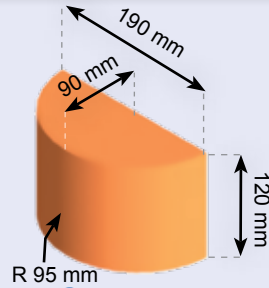
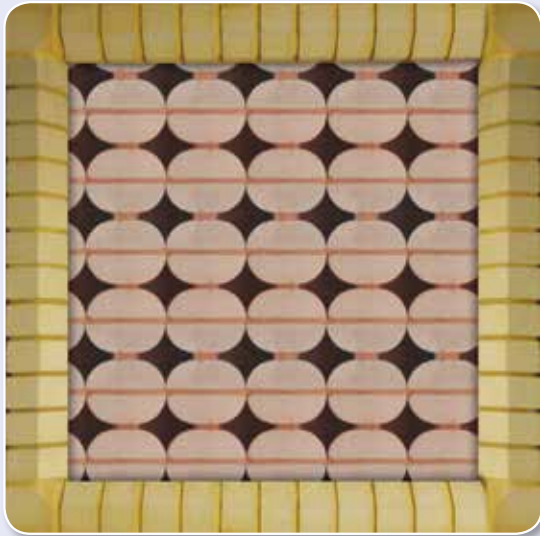

قياسي 2 إطار

142280

- وزن القطعة 3.1 كجم
- 44 قطعة/ المتر المربع
- 5 قطعة/ متر طولي

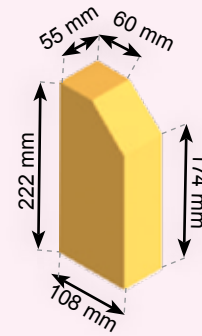

قياسي 8 مشطوف

142650

- وزن القطعة 2.5 كجم
- 66 قطعة/ المتر المربع
- 15 قطعة/ متر طولي



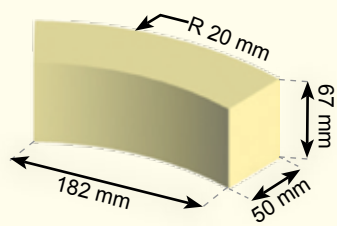

طابوق عامود 1

142090

- وزن القطعة 1 كجم
- 82 قطعة/ المتر المربع
- 5.5 قطعة/ متر طولي

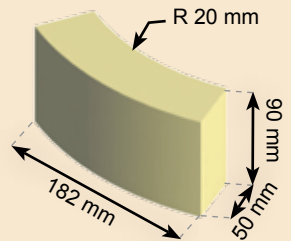

طابوق عامود 5

142490

- وزن القطعة 1.4 كجم
- 61 قطعة/ المتر المربع
- 5.5 قطعة/ متر طولي

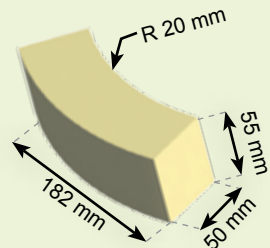

طابوق عامود 8

142690

- وزن القطعة 0.88 كجم
- 100 قطعة/ المتر المربع
- 5.5 قطعة/ متر طولي

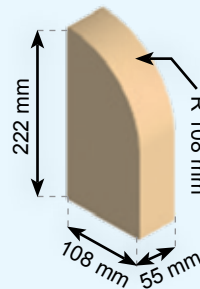

قياسي 8 جلسة

142630

- وزن القطعة 2.5 كجم
- 66 قطعة/ المتر المربع
- 15 قطعة/ متر طولي

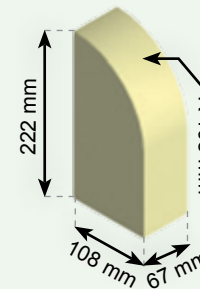

قياسي 1 جلسة

142030

- وزن القطعة 2.8 كجم
- 56 قطعة/ المتر المربع
- 13 قطعة/ متر طولي

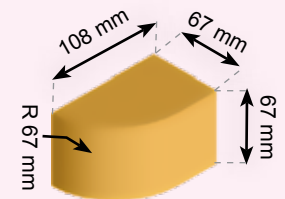
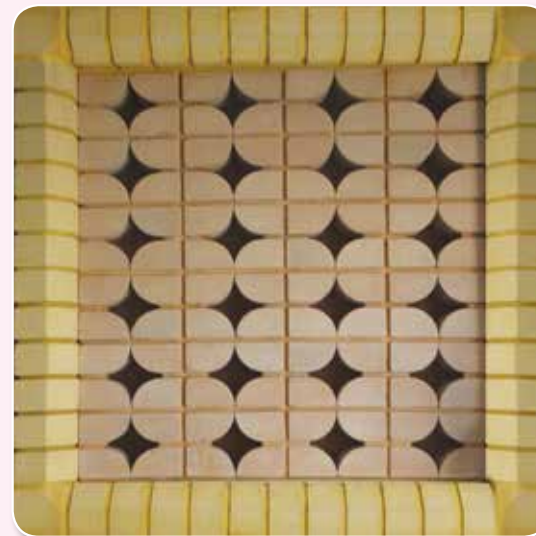

قياسي 1 نصف إطار

142070

- وزن القطعة 2.1 كجم
- 138 قطعة/ المتر المربع
- 9 قطعة/ متر طولي

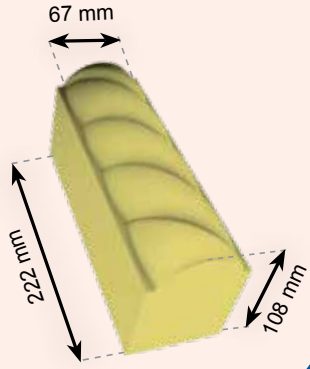

مجدول قياسي 1

144170

- وزن القطعة 3 كجم
- 56 قطعة/ المتر المربع
- 4.3 قطعة/ متر طولي

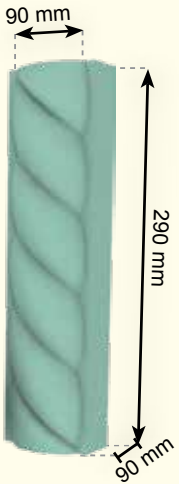

مجدول قياسي 5

144180

- وزن القطعة 4.5 كجم
- 33 قطعة/ المتر المربع
- 3.3 قطعة/ متر طولي

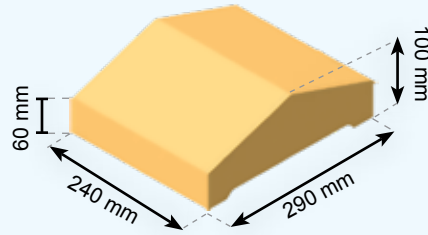

طابوق كاب ستون

138292

- وزن القطعة 10.2 كجم
- 14 قطعة/ المتر المربع
- 4 قطعة/ متر طولي



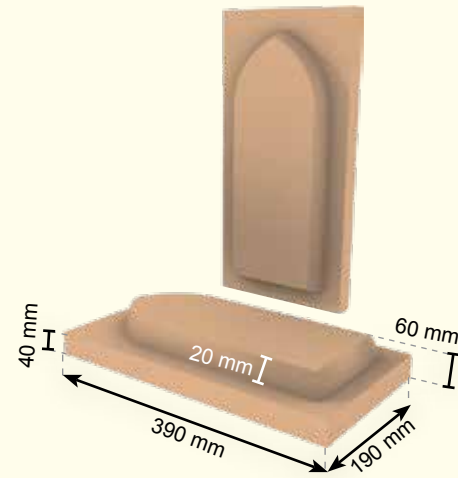

محراب خارجي

138197

- وزن القطعة 7.6 كجم
- 13 قطعة/ المتر المربع
- 5 قطعة/ متر طولي

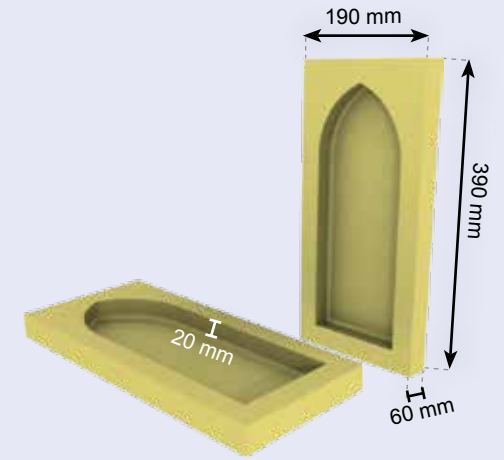

محراب داخلي

138196

- وزن القطعة 7.1 كجم
- 13 قطعة/ المتر المربع
- 5 قطعة/ متر طولي

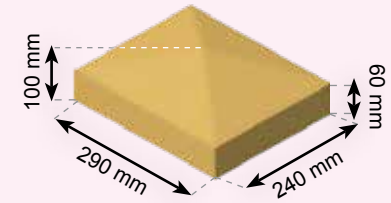

طابوق نجمة

138291

- وزن القطعة 11.5 كجم
- 14 قطعة/ المتر المربع
- 4 قطعة/ متر طولي

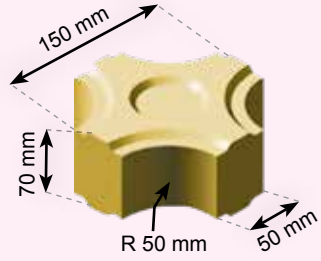

طابوق مشربية دائري

144410

- وزن القطعة 1.85 كجم
- 39 قطعة/ المتر المربع

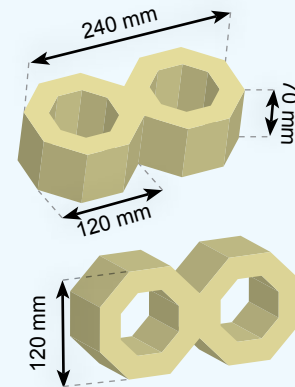

طابوق ديكور مشربيات

144400

- وزن القطعة 2.5 كجم
- 34 قطعة/ المتر المربع

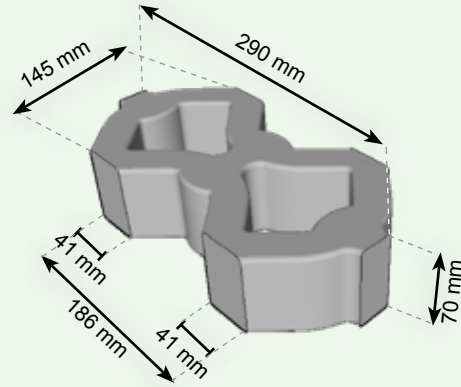

طابوق مشربية أندلسي

144500

- وزن القطعة 2.5 كجم
- 34 قطعة/ المتر المربع

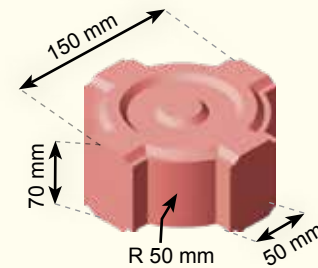

طابوق مشربية نجمة

144420

- وزن القطعة 1.9 كجم
- 39 قطعة/ المتر المربع

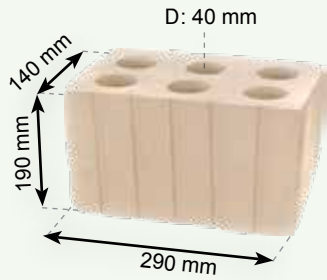

بلوك جيرى 14

139140

- وزن القطعة 12.75 كجم
- 17 قطعة/ المتر المربع

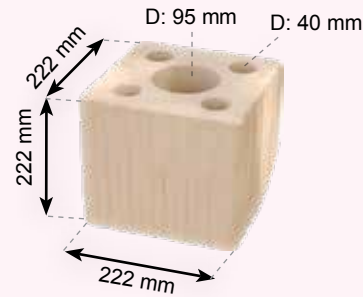

بلوك جيرى 11

139110

- وزن القطعة 16.5 كجم
- 19 قطعة/ المتر المربع



البلوك الجيرى

هو بديل مناسب لأنواع الطابوق الأخرى المستخدمة في الأسوار حول المنزل أو أسوار الأسطح.

تتميز البلوكات بقوة تحمل عالية لعوامل المناخ والحرارة.

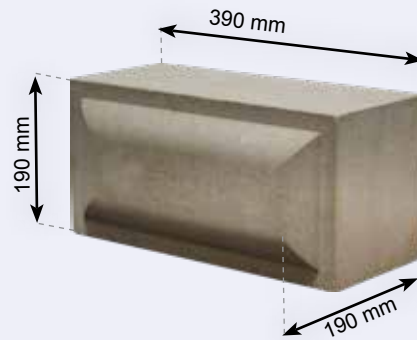

بلوك 17 بارز

139172

- وزن القطعة 25.5 كجم
- 12 قطعة/ المتر المربع

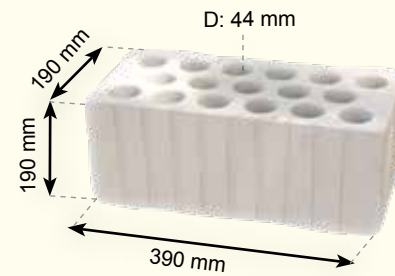

بلوك جيرى 17

139170

- وزن القطعة 20.25 كجم
- 12 قطعة/ المتر المربع

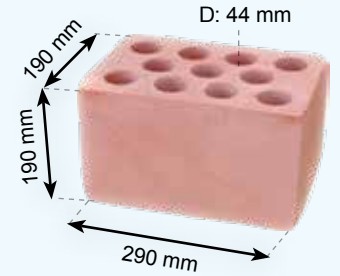

بلوك جيرى 15

139150

- وزن القطعة 15.25 كجم
- 17 قطعة/ المتر المربع

ألوان الطابوق الملكي والمخضب



801 بنفسجي + أبيض



711 أحمر + أبيض



721 رمادي + أبيض



731 برتقالي + أبيض



701 أخضر + أبيض



681 أصفر + أبيض



771 بني + أصفر غامق



751 أحمر + أصفر



781 رمادي + أحمر



791 برتقالي + بيج



741 أخضر + أصفر



761 بني + أصفر فاتح



بيج
111



بني
181



أبيض
011



سكري
191



أصفر غامق
031



أحمر غامق
071

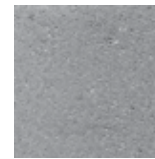

رمادي غامق
091



أخضر غامق
051



قرميدي
171



أصفر فاتح
021



أحمر فاتح
061



رمادي فاتح
081



أخضر فاتح
041



برتقالي
131

ألوان الطابوق والديكور والبلوك الجيري

تتميز ألوان الطابوق وطابوق الديكور الجيري بألوانها الخلافة المختلفة ودرجاتها المتنوعة الفاتحة والغامقة..

كما تتميز بثباتها على مر السنين حيث يتم تصنيعها من أكاسيد معادن غير عضوية لتنتهي تفاعلها مما يجعلها مقاومة للتقلبات الجوية ولا تتغير مع مرور الزمن.

الألوان المبينة في الكتالوج ليست مطابقة تماماً للألوان الفعلية للمنتج لذا ننصح بمعاينة العينات على الطبيعة قبل الشراء وعدم الاعتماد على ألوان الكتالوج.

حجر التكسية الاسمنتي

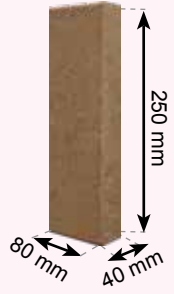

حجر
اسمنتي
عادي
25x4x8
9102

- وزن القطعة 1.80 كجم
- 50 قطعة/ المتر المربع* (تركيب 8 سم)
- 100 قطعة/ المتر المربع* (تركيب 4 سم)

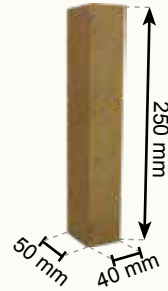

حجر
اسمنتي
عادي
25x4x5
51101

- وزن القطعة 1.13 كجم
- 80 قطعة/ المتر المربع* (تركيب 5 سم)
- 100 قطعة/ المتر المربع* (تركيب 4 سم)

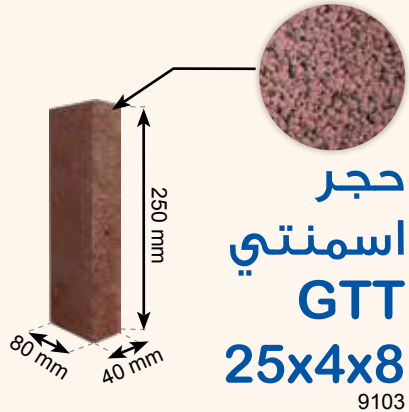

حجر
اسمنتي
GTT
25x4x8
9103

- وزن القطعة 1.82 كجم
- 100 قطعة/ المتر المربع* (تركيب 4 سم)



حجر
اسمنتي
GTT
25x4x5
51102

- وزن القطعة 1.16 كجم
- 100 قطعة/ المتر المربع* (تركيب 4 سم)

* عدد القطع المذكور أعلاه بدون حساب المساحة المستهلكة للمونة اللاصقة

البلوك الاسمنتي



**بلوك
اسمنتي
14x19x29**
907

- وزن المتروس 17.2 كجم للقطعة
- وزن المجوف 12.75 كجم للقطعة
- 22.2 قطعة/ المتر المربع

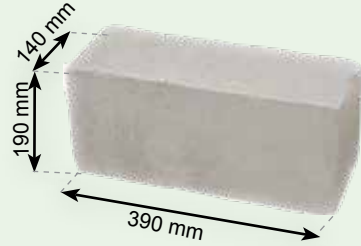

**بلوك اسمنتي
14x19x39**
907

- وزن المتروس 22 كجم للقطعة
- 16.6 قطعة/ المتر المربع

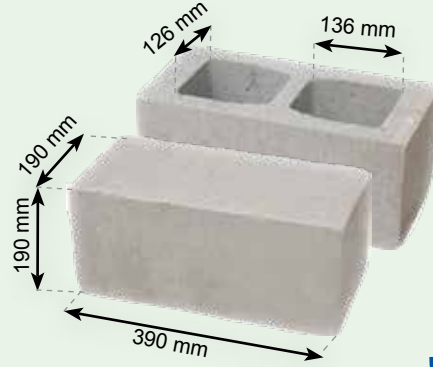

**بلوك
اسمنتي
19x19x39**
907

- وزن المتروس 31 كجم للقطعة
- وزن المجوف 18.5 كجم للقطعة
- 12.5 قطعة/ المتر المربع

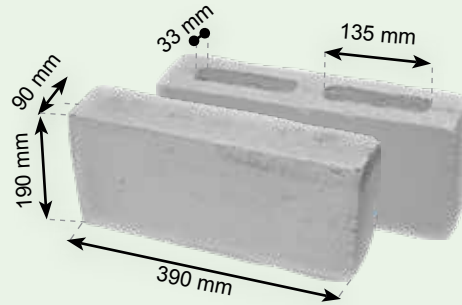

**بلوك اسمنتي
9x19x39**
907

- وزن المتروس 14.75 كجم للقطعة
- وزن المجوف 11.25 كجم للقطعة
- 12.5 قطعة/ المتر المربع

ألوان حجر التكسية الاسمنتي



يتم استعمال مواد معتمدة، ويتم اختيار أفضل أنواع الصبغات بعد فحصها في مختبرات الشركة لضمان الجودة، وثبات الألوان.

ملاحظات:

- قد يظهر بعض التباين الطفيف في درجة اللون نتيجة تكرار الخلط أثناء عملية الإنتاج، وهذا يعتبر أمراً عادياً.
- ظاهرة التمليح هي ظاهرة طبيعية ومؤقتة، ولا تؤثر على جودة المنتج.
- الألوان المبينة في الكتالوج ليست مطابقة تماماً للألوان الفعلية للمنتج لذا ننصح بمعاينة العينات على الطبيعة قبل الشراء وعدم الاعتماد على ألوان الكتالوج.

تتوفر البلوكات بأنواعها الحامل وغير الحامل (عادي OPC أو مقاوم SRC) حسب الطلب

إدارة ضبط وتأكيد الجودة



مواصفات فنية

يبين الجدول التالي مقارنة بين المواصفات الفنية لحجر التكبسية الاسمنتي العادي والـ GTT:

GTT	حجر اسمنتي	المواصفات
30	30	القوة (نيوتن/مم ²)
1.6	1.9	الوزن (كجم/قطعة)
2.0	2.3	الكثافة (جم/سم ³)

بينما يبين الجدول التالي مقارنة بين المواصفات الفنية لكل من البلوك الاسمنتي والطابوق والبلوك الجيري:

بلوك اسمنتي	طابوق جيري وديكور	بلوك جيري	المواصفات
70	200	120	مقاومة الانضغاط (كجم/سم ²)
2000	-	1.5	الكثافة - مجوف (كجم/م ³)
2000	1.9	1.9	الكثافة - متروس (كجم/م ³)
%12	%15-12	%15-12	امتصاص الماء (من وزن الطابوق بعد 24 ساعة)
45 دقيقة - 4 ساعات	2	4	مقاومة الحريق (ساعة)

وفيما يلي المواصفات التقنية لكل من البلوك الاسمنتي المضرج والمتروس حسب المواصفات القياسية الكويتية والخليجية والعالمية:

Solid Blocks	Strength (Average) N/mm ²	Hollow Blocks	Strength (Average) N/mm ²
Non Loadbearing Blocks	6.00 ⁽¹⁾	Non Loadbearing Blocks (Gross Area)	6.00 ⁽⁷⁾
Non Loadbearing Blocks	3.00 ⁽²⁾	Non Loadbearing Blocks (Gross Area)	3.00 ⁽⁸⁾
Loadbearing Blocks	6.00 ⁽³⁾	Non Loadbearing Blocks (Net Area)	4.14 ⁽⁹⁾
Non Loadbearing Blocks	4.14 ⁽⁴⁾	Loadbearing Blocks (Gross Area)	6.00 ⁽¹⁰⁾
Loadbearing Blocks	12.00 ⁽⁵⁾	Loadbearing Blocks (Gross Area)	7.50 ⁽¹¹⁾
Loadbearing Blocks	13.10 ⁽⁶⁾	Loadbearing Blocks (Net Area)	13.10 ⁽¹²⁾

(1) KWS GSO 1910/2010 | (2) BS 6073 | (3) KSS 222/1986 | (4) ASTM C129 | (5) KWS GSO 1910/2010 | (6) ASTM C-90
(7) KWS GSO 1911/2010 | (8) BS 6073 | (9) ASTM C129 | (10) KSS 222/1986 | (11) KWS GSO 1911/2010 | (12) ASTM C-90

أما بخصوص مقاومة الحريق فهي كالتالي:

Solid Block (Lx Wx H)	Fire Rating	Hollow Block (Lx Wx H)	Fire Rating
39x19x19	4 Hr	39x19x19	1.5 Hr
29x14x19	3 Hr	29x14x19	1 Hr
39x09x19	1.5 Hr	39x09x19	45 min
39x14x19	3 Hr		

تتولى إدارة ضبط الجودة بالشركة بالإشراف الكامل على النواحي الفنية المتعلقة بمنتجات الصناعات من استلام المواد الأولية وفحص مدى مطابقتها للمواصفات إلى تصميم الخلطات المختلفة، وإجراء التجارب اللازمة عليها مروراً بأعمال الفحص المتعددة للمواد الأولية الداخلة في منتجات الشركة في حالتها الطرية والصلدة للتحقق من مطابقتها للمواصفات الفنية القياسية المحلية والدولية ولمعايير الجودة الشاملة.

وتقوم إدارة ضبط الجودة بمعايرة موازين المحطات، والعمل على اعتماد المصانع من وزارة الأشغال العامة وتزويد العملاء بشهادات الفحص الموثقة.

وتتضمن إدارة ضبط الجودة وتأكيد الجودة ثلاثة أقسام وهي:

1. قسم جودة الإنتاج

2. قسم المختبرات

3. قسم المواصفات الفنية وخدمة العملاء.

ويضم كل قسم منها على فريق عمل مكون من مهندسين مختصين يمتلكون خبرة غنية ومختبرات متطورة مجهزة بأحدث الأجهزة الفنية ومعدات الفحص. وتقدم هذه الإدارة خدمة الاستشارات الفنية للعملاء والمشاريح.

فروع الشركة

فرع الشعبة الصناعية الغربية

هاتف: 24642300

مصنع السيراميك: 23262714/10

ساعات الدوام *

السبت - الخميس

7:30 صباحاً - 3:00 مساءً



فرع الصليبية

هاتف: 24642200

ساعات الدوام *

السبت - الخميس

7:30 صباحاً - 3:00 مساءً



معرض السيراميك

الشويخ - مجمع الحمضي

مقابل شركة بن نصف

هاتف:

24950871/2

هاتف المصنع:

23262714/10

ساعات الدوام *

السبت - الخميس

9:00 صباحاً - 9:00 مساءً

معرض الشويخ الصناعية

الشويخ الصناعية 2

قطعة 1 قسيمة 92

مجمع الزين

محلات رقم 12-13-14

هاتف: 24642101/2/3/4/9

فاكس: 24642110

ساعات الدوام *

السبت - الخميس

7:00 صباحاً - 9:00 مساءً

الإدارة العامة الشويخ

جنوب الشويخ

تقاطع شارع الجهراء مع طريق المطار القديم

بجانب جمعية الهلال الأحمر

هاتف: 24642100

الخط الساخن: 1844555

مبيعات السيراميك: 24836564

ساعات الدوام *

الأحد - الخميس

7:30 صباحاً - 3:00 مساءً

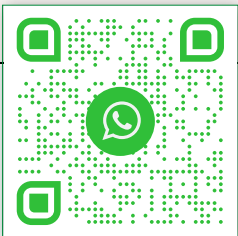

البيع المباشر +965 99001146



NICKKuwait1



National Industries

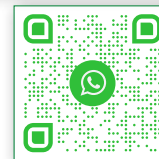

للاقتراحات +965 99001150

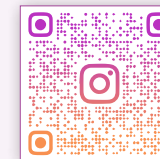

National_Industries

تابعونا
على
مواقع
التواصل
الاجتماعي



NATIONAL INDUSTRIES COMPANY



شركة الصناعات الوطنية

www.nicbm.com

☎ 1 844 555

