



شركة الصناعات الوطنية  
NATIONAL INDUSTRIES COMPANY  
www.nicbm.com 1 844 555  
@national\_Industries 99 00 11 46



## بلاط الصناعات وملحقاته

مصدات  
المواقف

حجر  
الشك  
والتسوير

أحواض  
زهور

بلاط  
متداخل

بلاط  
ساحات

كراسي  
حدائق



كتالوجات الشركة

# منتجات شركة الصناعات الوطنية



بلاط متداخل  
وساحات



إضاءة  
LED



طابوق وديكور  
الجيري



البلاستيك



حجر التغطية  
الاسمنتي



الطابوق  
الأبيض



الخلط  
الجاهز



المواد  
الخصوصية



أنظمة التغطية  
والمساح



الكراسي  
والأحواض



السيراميك



الأصباغ



أنابيب  
HDPE



الحوائط  
الجاهزة



الأنابيب  
الخرسانية

# مقدمة

تحرص شركة الصناعات الوطنية على تقديم كل ما هو جديد من البلاط المتداخل وبلاط الساحات بأنواعها، كما تحرص دائماً على إضافة أشكال جديدة منها، وتقديم الأفكار الإبداعية في التصميم، مما يتيح مجالاً أكبر للاختيار بين الأشكال المختلفة للبلاط المتداخل بما يناسب كافة الأذواق.

يتوفر البلاط المتداخل بسماكة 60 ملم و 80 ملم.

(يمكن تصنيع أشكال خاصة حسب طلب العميل بناءً على الكميات المطلوبة).

## ألوان بلاط الصناعات

يتم استعمال مواد معتمدة، ويتم اختيار أفضل أنواع الصبغات بعد فحصها في مختبرات الشركة لضمان الجودة، وثبات الألوان.

### ملاحظات:

- قد يظهر بعض التباين الطفيف في درجة اللون نتيجة تكرار الخلط أثناء عملية الإنتاج، وهذا يعتبر أمراً عادياً.
- ظاهرة التمليح هي ظاهرة طبيعية ومؤقتة، ولا تؤثر على جودة المنتج.
- **الألوان المبينة في الكتالوج ليست مطابقة تماماً للألوان الفعلية للمنتج لذا ننصح بمعاينة العينات على الطبيعة قبل الشراء وعدم الاعتماد على ألوان الكتالوج.**

5600-1600-600	5900-1900-900	5300-1300-300	5800-1800-800	5500-1500-500
أسود	بني	أصفر غامق	برتقالي غامق	أحمر غامق
5100-1100-100	7700-3700-703	7500-3500-503	7800-3800-803	5400-1400-400
إسمنتي	بيج	أصفر فاتح	برتقالي فاتح	أخضر غامق



# البلاط المتداخل

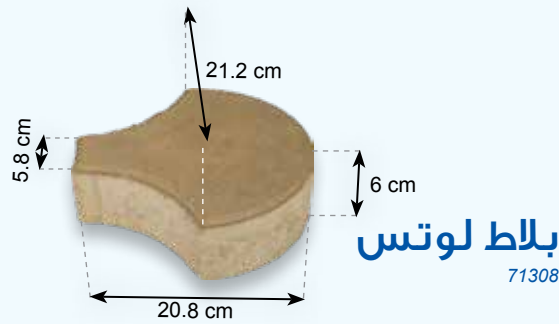

## بلاط لوتس

71308

- متوفر بسماكة 6 سم
- وزن القطعة 4 كجم
- عدد القطع في المتر المربع 35 قطعة

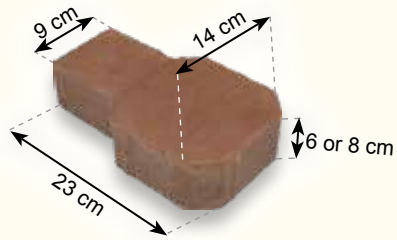

## بلاط يوني ديكور

90209

- متوفر بسماكة 6 سم و 8 سم
- وزن القطعة 3.6 كجم أو 4.7 كجم حسب السماكة
- عدد القطع في المتر المربع 39 قطعة

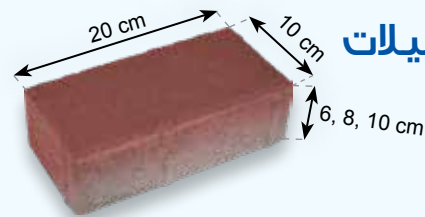

## بلاط مستطيلات

50203

- القطعة بسماكة 6 سم تزن 2.8 كجم
- القطعة بسماكة 8 سم تزن 3.7 كجم
- القطعة بسماكة 10 سم تزن 4.6 كجم
- عدد القطع في المتر المربع 50 قطعة

## المواصفات الفنية

طبقاً للمواصفات القياسية الكويتية، فإن البلاط المتداخل يجب أن يحقق مقاومة انضغاط (Compressive Strength) لمتوسط العينة تعادل 35 نيوتن/م<sup>2</sup> للإستعمال المتوسط و 50 نيوتن/م<sup>2</sup> للإستعمال الثقيل وذلك بعد 28 يوماً من الإنتاج.

يحقق بلاط الصناعات المتداخل الحد المنصوص عليه في المواصفات بعد ثلاثة أيام من الإنتاج لمتوسط التحميل إلى أسبوع لعالي التحميل، ويصل إلى قوة تحمل أعلى بعد 28 أيام فقط من الإنتاج.

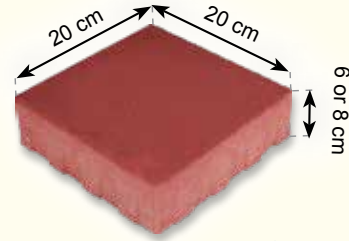

## بلاط مربع

يوجد بالأنواع التالية:

- بلاط مربع 8x20x20 71315  
بوزن 7.3 كجم للقطعة  
وعدد 25 قطعة للمتر المربع
- بلاط مربع 6x20x20 50209  
بوزن 5.7 كجم للقطعة  
وعدد 25 قطعة للمتر المربع

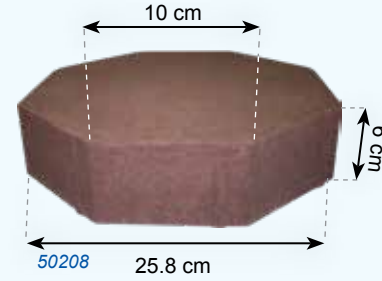

## بلاط مروج

- متوفر بسماكة 6 سم
- يتكون مروج من البلاط المثلث  
والبلاط المربع 10x10 سم.
- وزن القطعة 6.4 كجم للمثلث  
و 1.4 كجم للمربع
- عدد القطع في المتر المربع  
17.2 قطعة من البلاط المثلث  
و 17.2 قطعة من البلاط المربع.

## بلاط مربع 6x10x10

- بوزن 1.4 كجم للقطعة  
وعدد 100 قطعة للمتر المربع
- يستخدم مع بلاط مروج

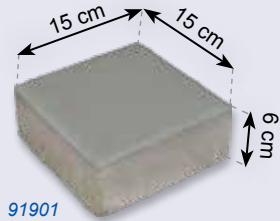
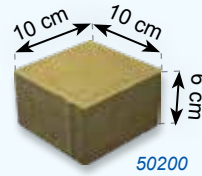

## بلاط مربع 6x15x15

- بوزن 3.1 كجم للقطعة و عدد 45  
قطعة للمتر المربع
- يستخدم مع بلاط 3D

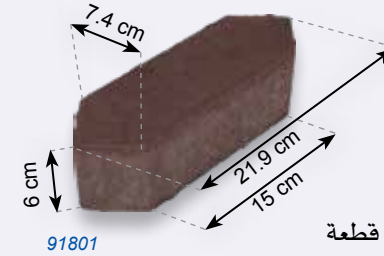
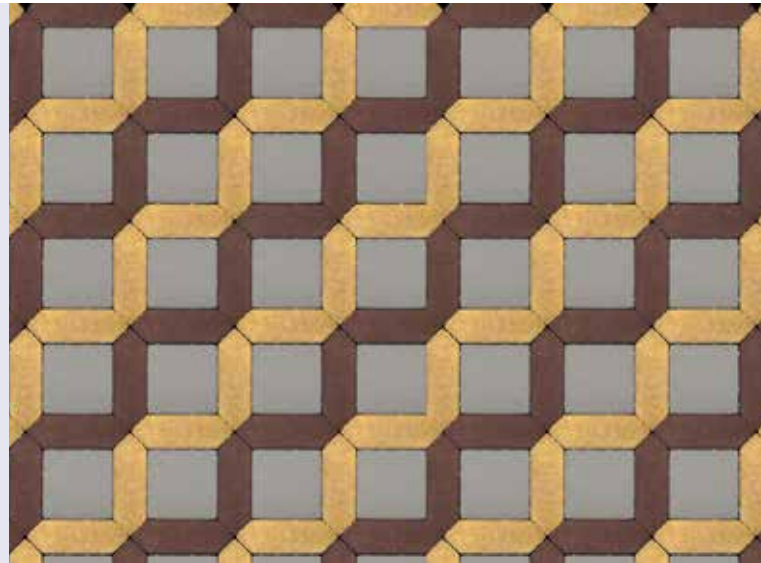

## بلاط 3D

- متوفر بسماكة 6 سم
- وزن القطعة 1.9 كجم
- عدد القطع في المتر المربع 72 قطعة  
في حال تم استعماله وحده
- يستخدم عادة مع البلاط المربع قياس 15x15 سم  
كما بالشكل أدناه بحيث تكون نسبة بلاط 3D  
إلى البلاط المربع 59% : 41%

## بلاط زاوية ثلاثي الأبعاد

50210

- متوفر بسماكة 6 سم
- وزن القطعة 3.6 كجم
- عدد القطع في المتر المربع 39 قطعة

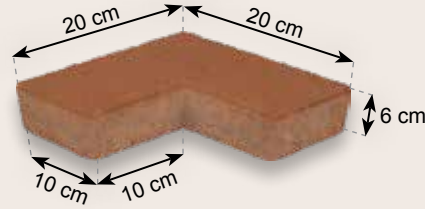

## بلاط ماسي

71303

- متوفر بسماكة 6 سم
- وزن القطعة 2.5 كجم
- عدد القطع في المتر المربع 56 قطعة

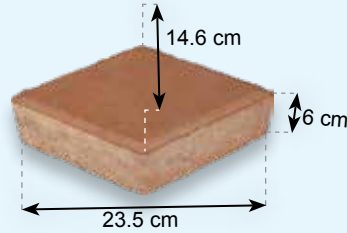

## طريقة رصف البلاط

### أولاً: نوعية التبليط والبلاط اللازم

يتم اختيار الشكل الهندسي ونوع التبليط اللازم الذي ستكون عليه عملية الرصف وذلك لتحديد البلاط اللازم وكميته.

### ثانياً: تحضير مكان الرصف

1. تتم إزالة أي شوائب مثل الحجارة أو مخلفات البناء.. الخ.

2. تتم تسوية الأرض حسب المناسيب والميول المطلوبة.

3. يتم دمك التربة باستعمال معدات مناسبة وتكون درجة الدمك بالنسبة لمواقف السيارات 95% ولأرصفة المشاة 93%.

4. توضع طبقة من الرمل المغسول والخشن في حدود 50 ملم وتتم تسويتها جيداً من أجل الحصول على سطح مستو أسفل البلاط، ويراعى عدم دمك هذه الطبقة، وذلك للسماح بهبوط البلاط عند الطرق عليه لاحتواء التفاوت في السماكة المسموح بها بالمواصفة وهي بحدود (3± ملم)

## بلاط متعرج

50206

- متوفر بسماكة 6 سم و 8 سم
- وزن القطعة 2.6 كجم و 3.3 كجم حسب السماكة
- عدد القطع في المتر المربع 55 قطعة

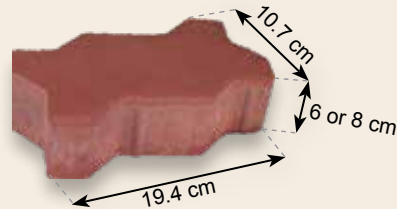



## بلاط رومانتيك

عادي: 91601 - موج: 91651

- متوفر بسطح عادي و سطح موج
- متوفر بسماكة 6 سم
- وزن القطعة 4.2 كجم
- عدد القطع في المتر المربع 34 قطعة

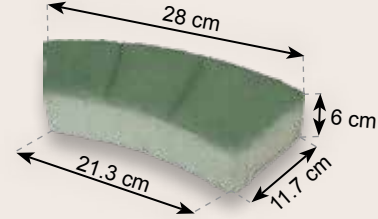

## بلاط أمواج كبير

91401

- متوفر بسماكة 6 سم
- وزن القطعة 7.9 كجم
- عدد القطع في المتر المربع 18 قطعة

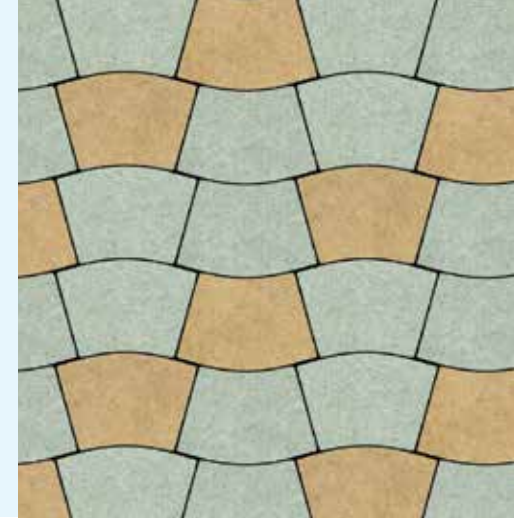
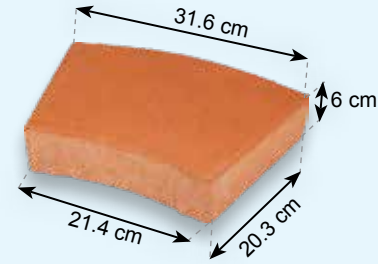

## بلاط أمواج صغير

91301

- متوفر بسماكة 6 سم
- وزن القطعة 3.9 كجم
- عدد القطع في المتر المربع 36 قطعة

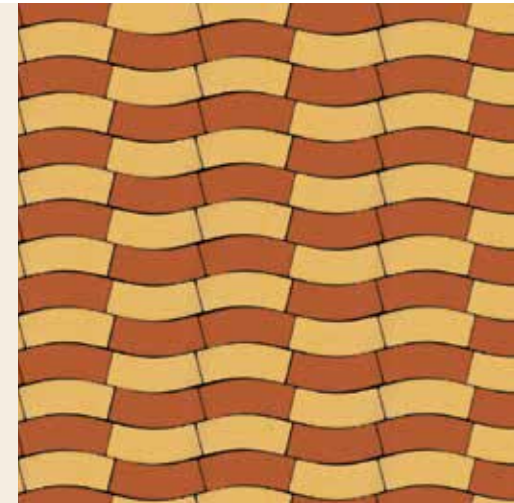
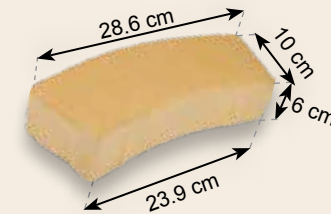

### ثالثاً: عملية الرصف

1. يراعى عدم استعمال مونة اسمنتية أسفل البلاط لتجنب حدوث مراكز إجهادات تؤدي إلى كسر البلاط مستقبلاً.
2. عند القيام بعملية الرصف يباشر بوضع البلاط والطرق عليه (باستخدام مدكات خشب أو مطاط) من الأعلى ومن الجوانب، وذلك لوضعه في مكانه ولتأمين المنسوب والميل اللازمين. إذا لم يحدّد ميل سطح البلاط مسبقاً فإن ميل (2%) يعتبر مناسباً لتصريف مياه الأمطار.
3. تترك الأجزاء الزائدة التي تحتاج إلى أجزاء من البلاطة بعد إنهاء عملية الرصف ويتبع في ذلك بند رابعاً.
4. توضع فواصل (وصلات التمدد) بين البلاطات على أبعاد تتراوح بين 7-9 متر، وتستعمل في هذه الفواصل مواد خاصة تسمح بتمدد وانكماش البلاط في درجات الحرارة المختلفة.

### رابعاً: المساحات الزائدة

في حالة وجود مساحات زائدة في جوانب منطقة الرصف بين البلاط والجدران أو حجر الرصيف - المنهول - أحواض الأشجار.. الخ

فإنه ينصح باتباع إحدى الطريقتين الآتيتين:

1. مراجعة شركة الصناعات الوطنية للحصول على بلاطات بمقاسات أصغر تلائم المساحات الزائدة، وإذا لم تتوفر فإنه ينصح بقص البلاط في الموقع للحصول على القياسات المطلوبة.
2. تعبئة المساحات الزائدة بالخرسانة وعندها يراعى

التالي:

- إزالة طبقة الرمل في هذا الجزء
- رش الأرض بالمياه.
- تستعمل خرسانة بقوة (K 250 kg/cm<sup>2</sup>) وتدك جيداً، ويتم تسوية سطحها بما يتناسب وميل سطح البلاط.
- يجب معالجة الخرسانة جيداً بعد صبها وتسويتها.

### خامساً: سد الفراغات

يتم فرش طبقة من الرمل المغسول الناعم (مار من غربال 3 ملم) والجاف على سطح البلاط لتعبئة الفراغات بين البلاط.

## بلاط نجمة

90204

- القطعة بسماكة 6 سم تزن 3.5 كجم
- القطعة بسماكة 8 سم تزن 4.6 كجم
- عدد القطع في المتر المربع 40 قطعة

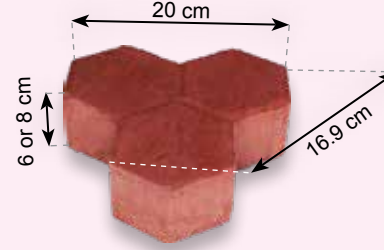

## بلاط X

71301-50201

- القطعة بسماكة 6 سم تزن 7.1 كجم
- القطعة بسماكة 8 سم تزن 9.2 كجم
- عدد القطع في المتر المربع 20 قطعة

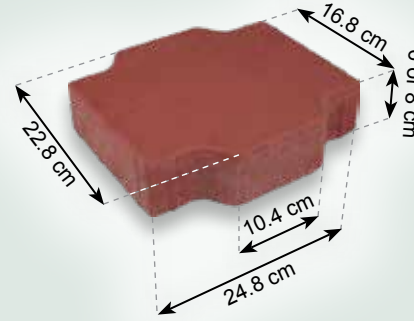

## بلاط كوبل

91112

- متوفر بسماكة 6 سم
- وزن القطعة 5.7 كجم
- عدد القطع في المتر المربع 25 قطعة

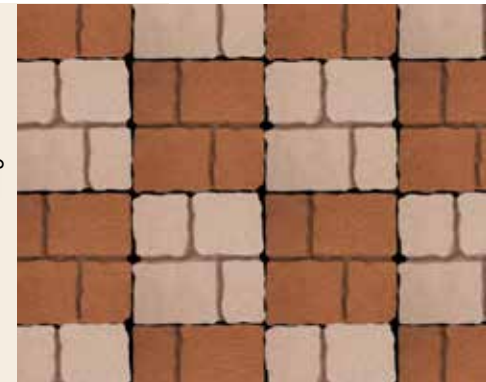
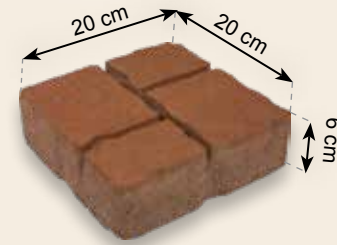

## بلاط حدائق

71305

- متوفر بسماكة 8 سم
- وزن القطعة 5.8 كجم
- عدد القطع في المتر المربع 25 قطعة

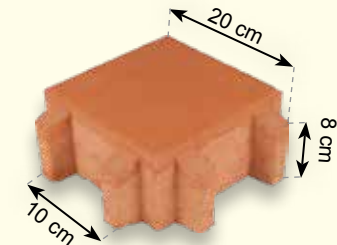





## بلاط سداسي

71312-50202

- القطعة بسماكة 6 سم تزن 3.4 كجم
- القطعة بسماكة 8 سم تزن 6.15 كجم
- عدد القطع في المتر المربع 30 قطعة

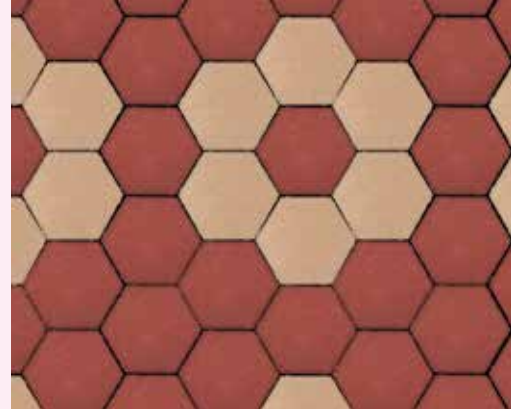
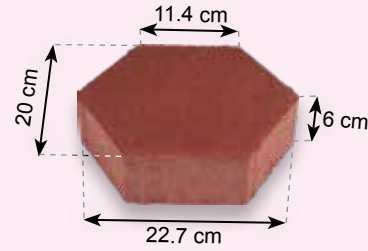

## بلاط مسدس النحل

90205

- متوفر بسماكة 8 سم
- وزن القطعة 5.2 كجم
- عدد القطع في المتر المربع 35 قطعة

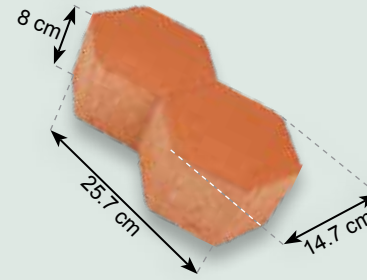

## بلاط نصف سداسي

90211

- متوفر بسماكة 8 سم
- وزن القطعة 9.6 كجم
- عدد القطع في المتر المربع 19 قطعة

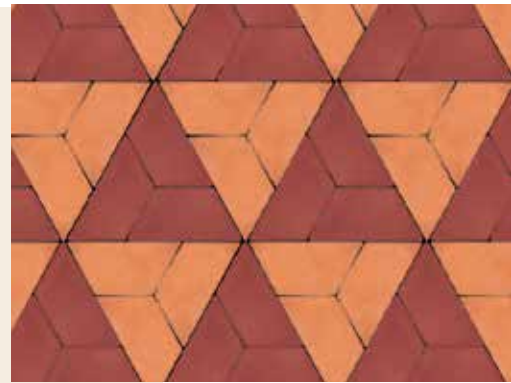
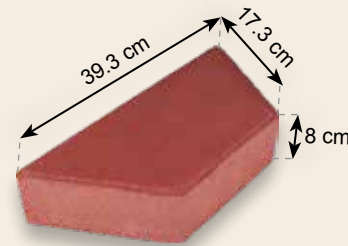

## بلاط آي I

71307-50207

- القطعة بسماكة 6 سم تزن 3.4 كجم
- القطعة بسماكة 8 سم تزن 4.4 كجم
- عدد القطع في المتر المربع 41 قطعة

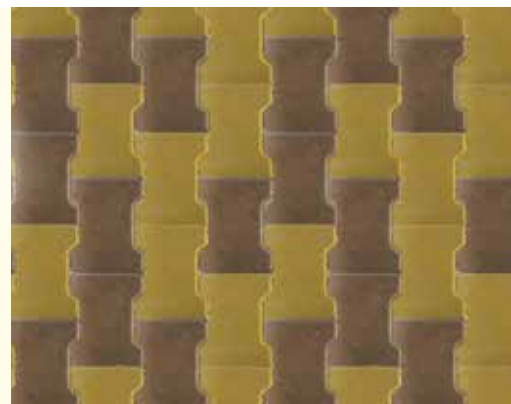
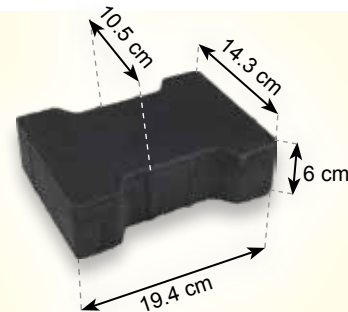

## سادساً: استخدام الهزاز

- يستخدم الهزاز الميكانيكي فوق سطح البلاط لضمان تخلخل الرمل بين البلاط بشكل كامل، ولتسوية السطح العام، مع ضرورة مراعاة وجود طبقة من الرمل الناعم المار من غربال 3 ملم بين سطح البلاط والهزاز لملء الفراغات ولعدم تعرض سطح البلاط للخدش، ثم يكس الرمل الزائد من على السطح.
- من الطبيعي حدوث بعض الخدوش البسيطة في سطح البلاط المتداخل نتيجة حركة كتلة من الحديد تزن حوالي 60 كجم (المدحلة) فوق سطح البلاط، تزيد هذه الخدوش أو تقل حسب استواء سطح البلاط حيث يزيد احتكاك المدحلة مع المناطق الأعلى، لتفادي هذه الظاهرة يمكن الاستغناء عن المدحلة في المناطق الغير معرضة لمرور السيارات حيث يتم ملء الفواصل بين البلاطات يدوياً وذلك بكس الرمل باتجاه الفواصل لملئها، وبعد الانتهاء يتم تنظيف سطح البلاط، ويفضل عدم استعمال الماء على البلاط.



## بلاط أنتيك

51701

- يتكون الطقم من 7 قطع
- مساحة الطقم الكامل 80x120 سم
- متوفر بسماكة 6 سم

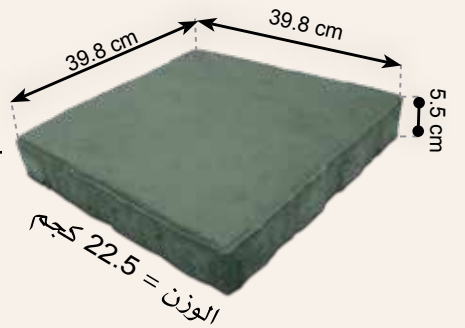
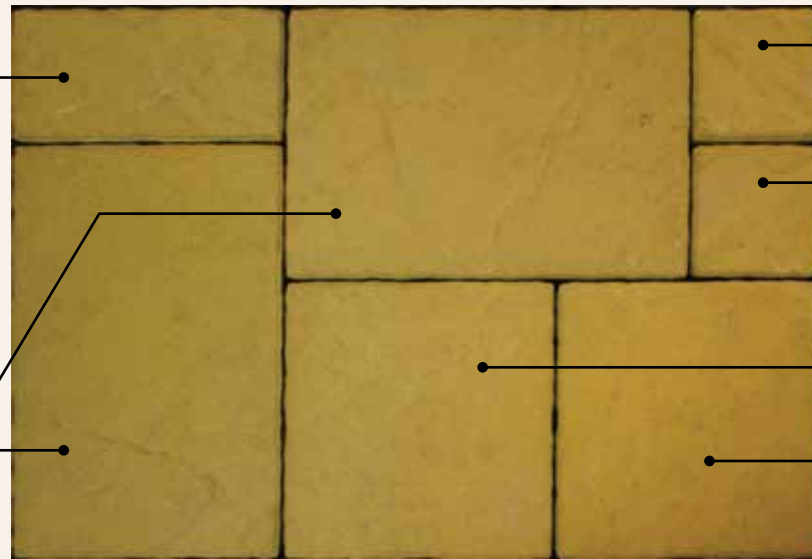
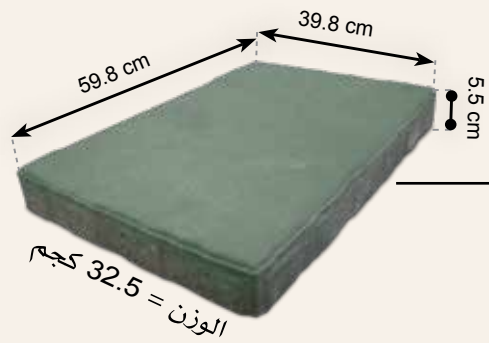



## بلاط مشطوف

506600

- وزن القطعة 31 كجم
- عدد القطع في المتر المربع 5.6 قطعة

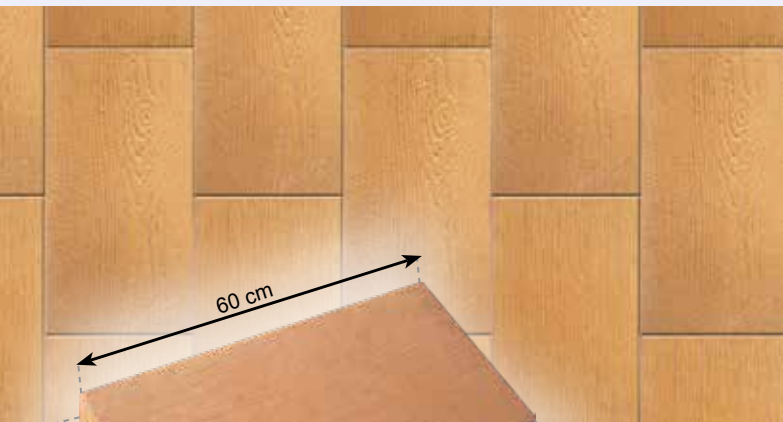

## بلاط نقش خشبي

906650

- وزن القطعة 24.8 كجم
- عدد القطع في المتر المربع 5.6 قطعة

### ملاحظة هامة

يمنع قطعياً خلط أو وضع المونة الرطبة على سطح البلاط حفاظاً على وجهه.

### ملاحظات:

- قد تظهر في فصل الشتاء أحياناً بقعاً بيضاء على سطح المنتجات الاسمنتية، تعرف هذه الظاهرة بظاهرة التملح المؤقتة (Efflorescence) وهي ظاهرة طبيعية تحدث للمنتجات الاسمنتية خلال السنة الأولى وتنتهي مع الوقت دون أن تؤثر على مواصفات أو جودة المنتج.
- في حال استخدام العميل رملًا خشناً (غير مار من منخل 3 ملم) فإن سطح البلاط يتعرض للتآكل، وذلك لاحتواء الرمل على حبيبات خشنة بحجم الصلْبوخ (3/16") تسبب تآكل وجه البلاط نتيجة احتكاكها مع سطحه تحت تأثير المدحلة.
- في حال قيام العميل بتركيب البلاط دون ترك مسافة 5 ملم على الأقل بين البلاطات، فإن ذلك يؤدي إلى عدم استقامة خطوط التركيب في البلاط.
- يجب عمل فواصل تمدد على أبعاد تتراوح بين 7-9 أمتار في الاتجاهين لتفادي حدوث تكسير في الزوايا في أطراف البلاط، وذلك بسبب تأثير الضغط الجانبي للبلاط نتيجة عوامل التمدد والانكماش الطبيعيين
- في حال الرغبة بقص أي من المنتجات فإن ذلك يؤدي إلى تغير بدرجة اللون.



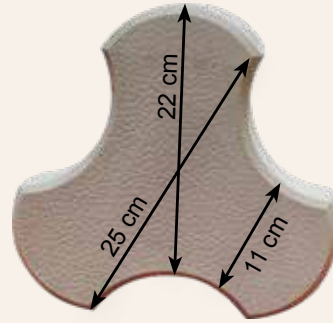
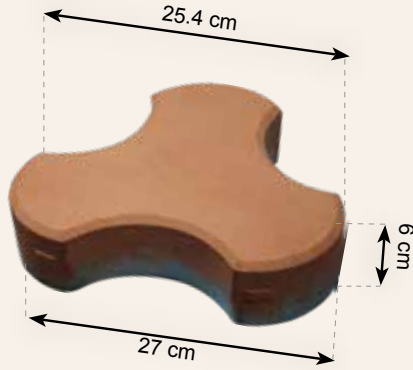

بلاط Y  
71313

- عدد القطع في المتر المربع = 25 قطعة
- وزن القطعة = 5.7 كجم
- وزن المتر = 144 كجم

## الألوان المستخدمة لبلاط الخلط الطري



ملاحظات:

- قد يظهر بعض التباين الطفيف في درجة اللون نتيجة تكرار الخلط أثناء عملية الإنتاج، وهذا يعتبر أمراً عادياً.
- ظاهرة التملح هي ظاهرة طبيعية ومؤقتة، ولا تؤثر على جودة المنتج.
- الألوان المبينة في الكتالوج ليست مطابقة تماماً للألوان الفعلية للمنتج لذا ننصح بمعاينة العينات على الطبيعة قبل الشراء وعدم الاعتماد على ألوان الكتالوج.

## بلاط الخلط الطري «وت كاست - Wet Cast»

### المواصفات الفنية

طبقاً للمواصفات القياسية الكويتية، فإن مقاومة الإنضغاط (Compressive Strength) التي يحققها البلاط المتداخل تعادل 35 نيوتن/مم<sup>2</sup> وذلك بعد 28 يوماً من الإنتاج.

- يتم تصنيع هذا النوع من البلاط طبقاً للمواصفة القياسية الكويتية (kss 222/2004).

- مصنّع بكثافة تعادل 2.3 كجم/سم<sup>3</sup> وقوة تحمل تصل لغاية 400 كجم/سم<sup>2</sup>

تتميز منتجات الخلط الطري بما يلي:

- سطح أملس لا يحتوي على فجوات
- نسبة أعلى بالدمك وأقل بامتصاص الرطوبة
- نسبة تآكل السطح تكاد تكون معدومة

## ألواح تيرازو

3303

تعتبر ألواح «التيرازو» من مواد البناء الأكثر طلباً في السوق المحلية لأعمال تركيب الأرضيات والحوائط والواجهات لما تتمتع به من متانة وجمالية، إضافة لكونها مقاومة للماء عند استخدام مواد اللصق المناسبة، كما أنها سهلة التنظيف وصديقة للبيئة.



يتم استخدام مادة الأسمنت الأبيض أو الأسود المطابق للمواصفة القياسية الأمريكية ASTM C-150 أو حسب طلب العميل، كما تستخدم رقائق من الرخام 1.5-2.5 مم ومسحوق الرخام 0.8-0 مم لإعطاء التيرازو المظهر المختلط أحادي اللون المطلوب.

الامتصاص :  $\geq 8\%$







قوة التحطيم :  $\leq 3$  نيوتن/م<sup>2</sup>

الكثافة : 2260 كجم/م<sup>3</sup>

يتم تصنيع بلاط التيرازو باستخدام مكائن هيدروليكية أوتوماتيكية بحيث يتوافق المنتج النهائي مع المواصفة القياسية الأوروبية BS 4131:1973 والمواصفة القياسية الكويتية KSS 361/89 و KSS 362/89.

وهو يتشكل من وحدات خرسانية مضغوطة هيدروليكيًا يتم تعريضها لمزيج خرساني بضغط 180-200 بار فوق مساحة السطح بأكملها مما يؤدي لتشكيل منتج قوي بكثافة وقوة الحجر الطبيعي.

## مواصفات عامة

							الألوان المتوفرة
أخضر 401 Green	رمادي 121 Grey	رمادي 122 Grey	بني 901 Brown	أصفر 301 Yellow	أبيض 201 White	أسود 601 Black	

# بلاط الساحات

## المواصفات الفنية

- حسب المواصفات القياسية البريطانية (BS EN 1339/2003) فإن البلاط قياس 6x40x40 سم يجب أن يحقق الحد المنصوص عليه في المواصفة بعد 28 يوماً من الإنتاج، وهي كما يلي:  
قوة الإجهاد العرضي (Transverse Strength): لا تقل عن 3.5 نيوتن/ملم<sup>2</sup> لأي من العينات.
- يحقق بلاط الصناعات القوة المنصوص عليها في المواصفات بعد أسبوع واحد من الإنتاج، ويصل إلى قوة تحمل أعلى من القوة المنصوص عليها في المواصفات بعد 28 يوماً فقط من الإنتاج.
- وزن البلاطة 40x40 سم يساوي 24 سم تقريباً
- تقل سماكة بلاط الساحات المجلوخ عن سماكة البلاط العادي بـ 5 مم

## بلاط شعاع

506180 خشن (6.5x40x40 سم)  
711180 مجلوخ (6x40x40 سم)



## بلاط مثن

506150 خشن (6.5x40x40 سم)  
711150 مجلوخ (6x40x40 سم)

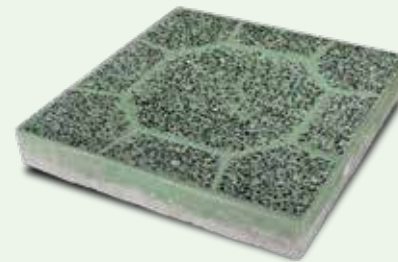

## طريقة رصف البلاط

أولاً: نوعية التبليط والبلاط اللازم

يتم اختيار الشكل الهندسي ونوع التبليط اللازم الذي ستكون عليه عملية الرصف وذلك لتحديد البلاط اللازم وكميته، ويمكن الاستعانة بقسم الخدمات الفنية من الشركة لذلك.

ثانياً: تحضير مكان الرصف

1. تتم تسوية الأرض الطبيعية بموجب المناسيب والميول المطلوبة.
2. تتم إزالة أي مواد غير نظيفة مثل الحجارة أو مخلفات البناء.. الخ.
3. يتم سقي التربة بكمية وافرة من المياه ثم تُدكّ التربة باستعمال معدات مناسبة بحيث تكون درجة الدك بالنسبة لمواقف السيارات 95%، وبالنسبة لأرصفت المشاه 93%.
4. توضع طبقة من الرمل المغسول والخشن في حدود 50 ملم وتتم تسويتها جيداً للحصول على سطح مستو أسفل البلاط.
5. توضع فواصل (وصلات التمديد) بين البلاطات على أبعاد تتراوح بين 7-9 أمتار وتستعمل فيها مواد خاصة تسمح بتمدد وانكماش البلاط في درجات الحرارة المختلفة.

ثالثاً: عملية الرصف

1. يراعى عدم استعمال مونة لتركيب البلاط، وذلك لتجنب حدوث مراكز إجهادات تؤدي إلى كسره مستقبلاً.
2. يباشر في عملية الرصف بوضع البلاط والطرق عليه (باستعمال مدكات خشب أو مطاط) من الأعلى ومن الجوانب، وذلك لوضعه في مكانه ولتأمين المنسوب والميل اللازم وتتبع الارشادات. وفي حال لم يحدد الميل اللازم لسطح البلاط فإن ميل (2%) يعتبر مناسباً لتصريف مياه الأمطار، كما يجب ترك مسافة 3 ملم على الأقل بين البلاطات.
3. تترك الأجزاء الزائدة التي تحتاج إلى أجزاء من البلاطة بعد إنهاء عملية الرصف.

## بلاط ماسية

خشن (6.5x40x40 سم) 506130  
مجلوخ (6x40x40 سم) 711130



## بلاط سادة مجلoux

مجلoux (6x40x40 سم) 711000



## بلاط خشن مشطوف

خشن (6.5x40x40 سم) 506500

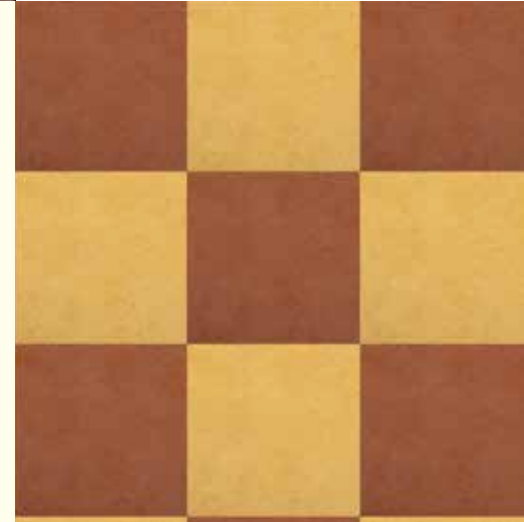



## بلاط مستطيلات

خشن (6.5x40x40 سم)  
506110

مجلوخ (6x40x40 سم)  
711110



## رابعاً: المساحات الزائدة

في حال وجود مساحات زائدة على جوانب منطقة الرصف بين البلاط والجدران أو حجر الرصيف - المانهولات - أحواض الأشجار.. الخ فإنه يجب اتباع إحدى الطريقتين الآتيتين:

1. في حال كانت المساحات كبيرة تتم مراجعة المصنع لقص البلاط حسب المقاسات المطلوبة.
2. في حال كانت المساحات صغيرة لا تتحمل التبليط فإنه ينصح باستخدام الخرسانة الملونة والتي يمكن الحصول عليها من الشركة.

## خامساً: أنواع الرصف:

موضح في هذا الكتالوج أشكال هندسية مختلفة للرصف ويتبع الآتي في موديلات الرصف.

1. الرصف بدون مونة بين البلاط

أ. عندما تكون المسافة بين البلاطات 5 ملم أو أقل

يتم فرش طبقة من الرمل المغسول الناعم (مار من غربال 3 ملم) والجاف على سطح البلاط لتعبئة الفراغات.

يستخدم الهزاز الميكانيكي فوق سطح البلاط لضمان تخلخل الرمل بين البلاطات بشكل كامل ولتسوية السطح العام، مع ضرورة مراعاة وجود طبقة من الرمل الناعم المار من غربال 3ملم بين سطح البلاط والهزاز، وذلك لملء الفراغات ولعدم تعرض سطح البلاط للخدش، ثم يكس الرمل الزائد من على السطح.



## بلاط ربع مثن

خشن (6.5x40x40 سم)  
506120  
مجلوخ (6x40x40 سم)  
711120



## بلاط سلحفاة

خشن (6.5x40x40 سم)  
506140  
مجلوخ (6x40x40 سم)  
711140



## بلاط زخرفة ا

خشن (6.5x40x40 سم)  
506170  
مجلوخ (6x40x40 سم)  
711170



## بلاط زخرفة X

خشن (6.5x40x40 سم)  
506100

مجلوخ (6x40x40 سم)  
711100





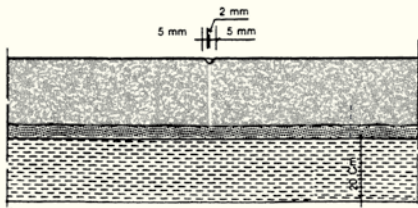

مقطع بلاط مشطوف بدون مونة

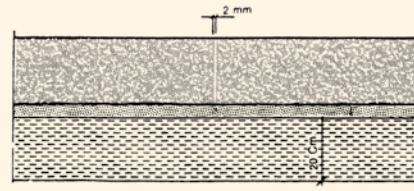

مقطع تركيب بلاط عادي بدون مونة

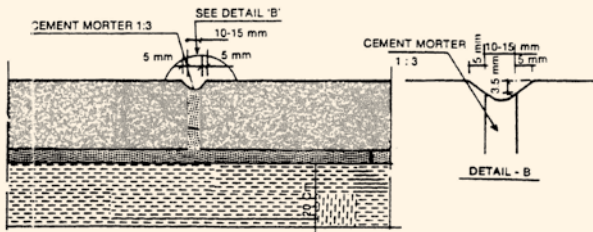

مقطع تركيب بلاط مشطوف بالمونة

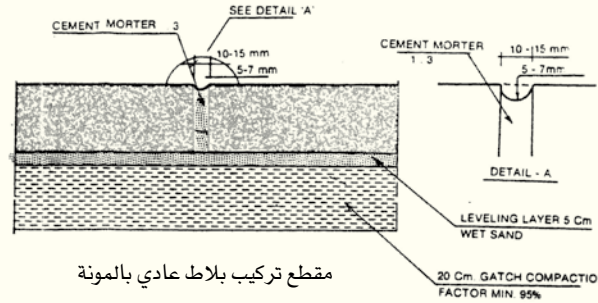

مقطع تركيب بلاط عادي بالمونة

## ب. الرصف للحدائق

تترك مسافة بين البلاطات للسماح بنمو الأعشاب، عادة ما تكون هذه المسافة بحدود 5-51 ملم.

بعد إنتهاء عملية الرصف تزال طبقة الرمل ثم توضع مكانها التربة مع السماد للازمين للزراعة، يمكن خلط بذور الأعشاب مع التربة قبل أو بعد إضافتها.

## 2. الرصف باستعمال مونة الاسمنت:

يجب أن تكون المونة جيدة بحيث تكون نسبة الاسمنت للرمل 1:3 مع استعمال الرمل النظيف.

## أ. عندما تكون المسافة بين البلاطات 10-5 ملم (راجع الرسم الموضح).

يتم رش مونة اسمنتية جافة تماماً على سطح البلاط ثم تكس جيداً بواسطة فرشاة لتتخلل الشقوق بين البلاطات، تستمر عملية الكس في اتجاهات مختلفة على الشقوق ثم تتم إزالة أي مونة زائدة عن سطح البلاط وهي جافة.

بعد ذلك يتم رشها بالماء لتأمين تفاعلها داخل الشقوق.

أما إذا كانت المسافات بين البلاطات قليلة جداً فإنه ينصح بعدم استعمال المونة.

## ب. عندما تكون المسافة بين البلاطات في حدود 10-50 ملم.

يتم وضع رقائق خشبية (ابلاكاج) أثناء عملية الرصف بين حواف البلاط بالسُّمك المطلوب.

تنزع الرقائق الخشبية بعد الانتهاء من عملية الرصف.

تعباً المونة في الفواصل بين البلاط باستعمال محقان

خاص، وتكون المونة سهلة التشكيل لكي يسهل صبها.

يكون ارتفاع سطح المونة أقل من سطح البلاط بـ 5-7 ملم، وفي حالة البلاط المشطوف يجب أن لا ترتفع المونة عن حافة الشطف السفلية.

## ملاحظة هامة:

يمنع قطعياً خلط أو وضع المونة الرطبة على سطح البلاط ثم ازاحتها لتعبئة الفواصل بين البلاط حفاظاً على وجه البلاط.

## سادساً: وصلات التمدد:

تكون وصلات التمدد بين البلاطات على أبعاد تتراوح بين 7-9 أمتار في الإتجاهين وتستعمل في هذه الوصلات مواد خاصة تسمح بتمدد وانكماش البلاط في درجات الحرارة المختلفة.

## قياسات البلاط

يتوفر بلاط الصناعات بقياسات مختلفة، وفيما يلي أهم القياسات المتوفرة:

65X400X400 مم للبلاط غير المجلخ

60X400X400 مم للبلاط المجلخ

50X400X400 مم

65X500X500 مم

ملاحظة: التجاوز المسموح في جميع الأبعاد 3 ملم.

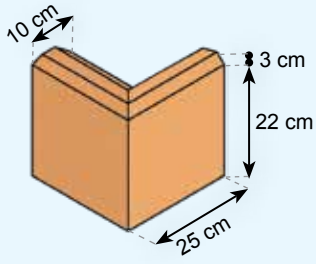

## حجر تسوير زاوية

903200

الأبعاد: 10x25x25 سم  
الوزن: 21.9 كجم

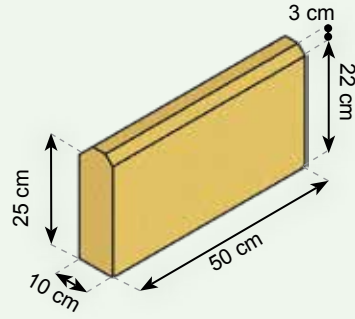

## حجر تسوير

903100

الأبعاد: 10x25x50 سم  
الوزن: 26.9 كجم

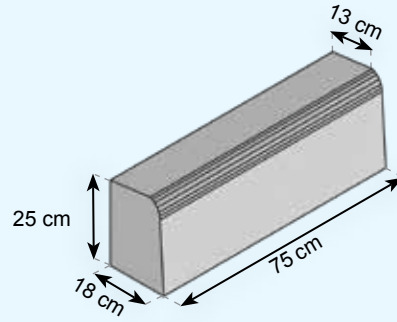

## حجر 4A

701400100

الأبعاد: 18x25x75 سم  
الوزن: 72 كجم

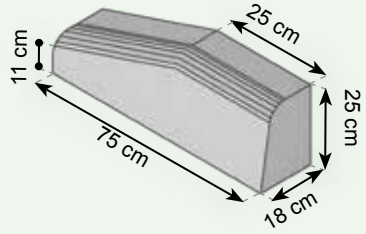

## حجر 6A

904600100 - 701400113 - 701400116

الأبعاد: 18x25x75 سم  
الوزن: 69 كجم

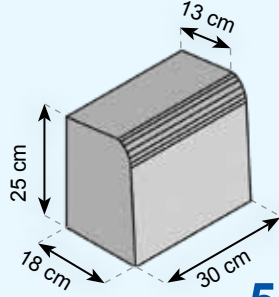

## حجر 5A

904400100

الأبعاد: 18x25x30 سم  
الوزن: 28.2 كجم

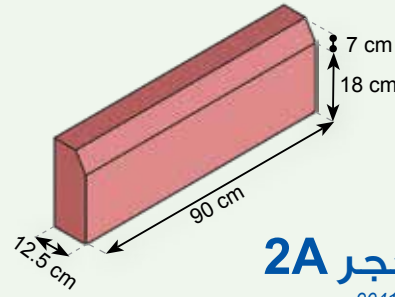

## حجر 2A

904100

الأبعاد: 12.5x25x90 سم  
الوزن: 61 كجم

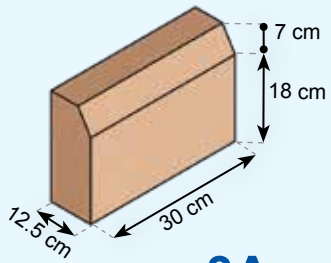

## حجر 3A

904200

الأبعاد: 12.5x25x30 سم  
الوزن: 20.6 كجم

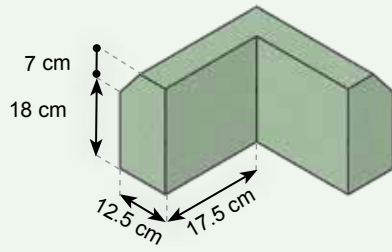

## حجر زاوية

904300

الأبعاد: 12.5x25x25 سم  
الوزن: 26 كجم

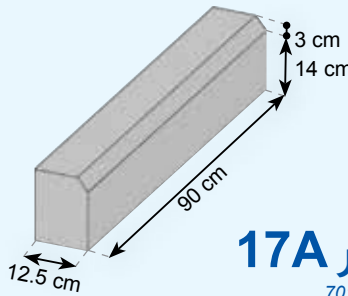

## حجر 17A

701517100

الأبعاد: 12.5x17x90 سم  
الوزن: 50.5 كجم

# حجر تسوير الصناعات

## المواصفات الفنية

- حسب المواصفات القياسية البريطانية (2003/1340 BS En) فإن الحجر يجب أن يحقق الحد المنصوص عليه في المواصفة بعد 28 يوم من الإنتاج وهي كما يلي:
- قوة الإجهاد العرضي (Transverse Strength): لا تقل عن 3.5 نيوتن/ملم<sup>2</sup> (3.5N/mm<sup>2</sup>) لأي من العينات.
- يحقق حجر الصناعات القوة المنصوص عليها في المواصفات بعد يوم واحد من الإنتاج، ويصل إلى قوة تحمل أعلى من القوة المنصوص عليها في المواصفات بعد 7 أيام فقط من الإنتاج.
- يمكن تصنيع أحجام أخرى حسب طلب العميل وبناء على الكمية المطلوبة وعلى قدرة المصنع.

- يستخدم في المشاريع بالطرق الرئيسية لتصريف مياه الأمطار إلى مناهيل الخط الرئيسي.

- كما يمكن استخدامه في السكن الخاص لتصريف مياه الأمطار ومنع إضرارها بحجر الترصيف.

- يمكن استغلاله في المزارع لنقل المياه للري كنوع من الري المكشوف.

- درجة الامتصاص خلال 30 دقيقة لا تتجاوز 3% والكثافة 2350 كجم/م<sup>3</sup>

## حجر تصريف مياه الأمطار

701400

### حجر شك C6

701400153

- الوزن : 72.75 كجم
- قوة الكسر : 10.3 كيلو نيوتن

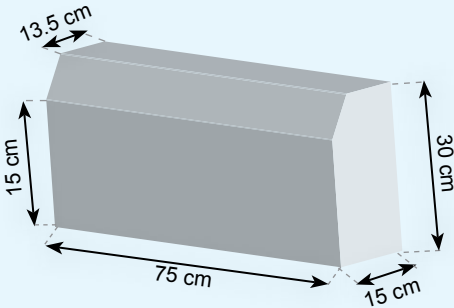
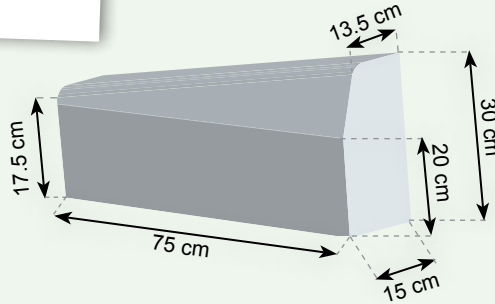

### حجر تصريف

701400165

- الوزن : 82.25 كجم
- قوة الكسر : 22 كيلو نيوتن

### حجر قنوات تصريف

701400167

- الوزن : 62 كجم
- قوة الكسر : 16 كيلو نيوتن

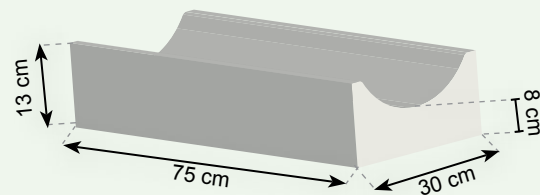

## حجر التسوير المتداخل

90330/1

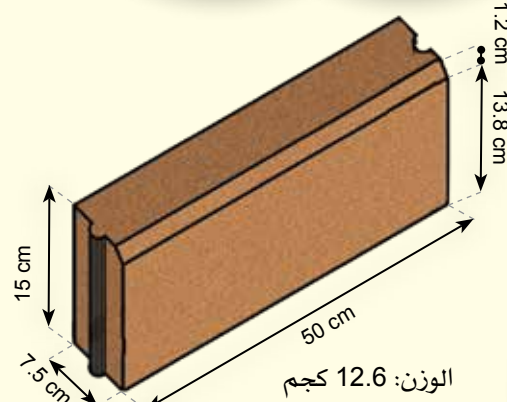
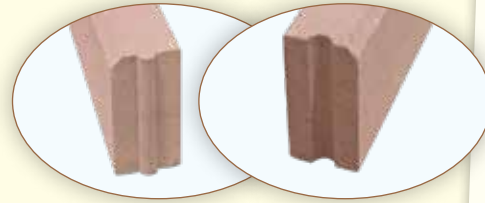

يقدم هذا المنتج فكرة جديدة للرصيف، حيث إنه ينفرد بعدد من المميزات أهمها:

- استخدام أسلوب جديد في تركيب حجر التسوير من خلال نظام التداخل، والاستغناء بذلك عن المونة المستخدمة في ربط قطع الحجر، وتعبئة الفراغات بينها.

- الإرتفاع المنخفض للحجر يتيح إمكانية تركيب الحجر بمستوى واحد مع البلاط والمساحات الزراعية، وهو أسلوب جديد في رصف الساحات.

- تكلفة أقل بسبب حجم المنتج، وبالتالي سعر بيع أقل.

الوزن: 12.6 كجم



## حجر الزاوية المتداخل

903400

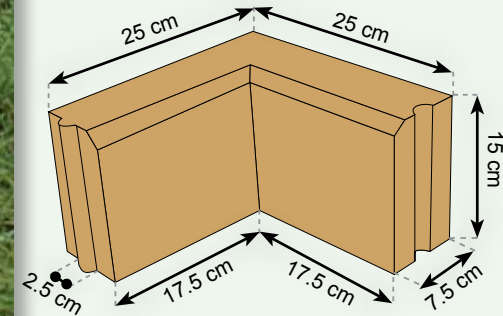

الوزن: 10.7 كجم

# الكراسي وأحواض الزهور

تنتج شركة الصناعات الوطنية أنواعاً مختلفة من المنتجات الخاصة بمستلزمات الحدائق، تتضمن أنواعاً مختلفة من أوعية الزهور وكراسي الحدائق بأنواع وأشكال مختلفة.

يتم تصنيع الكراسي وأحواض الزهور من اسمنت بقوة 300 كجم/م<sup>2</sup>.

ملاحظة: قد تختلف الأوزان بمعدل  $\pm 3\%$

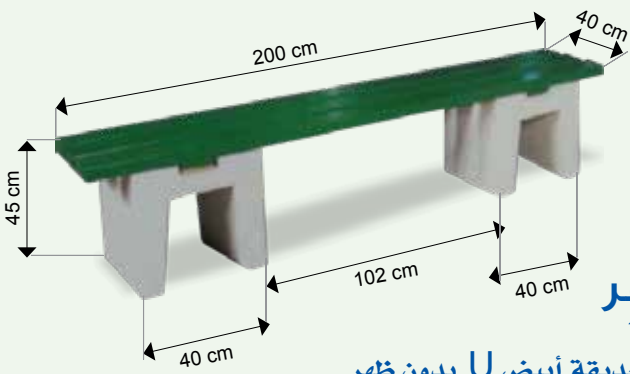

## العامر

102050006

كرسي حديقة أبيض لا بدون ظهر

- الوزن : 220 كجم تقريباً
- الأبعاد : 200x45x40 سم

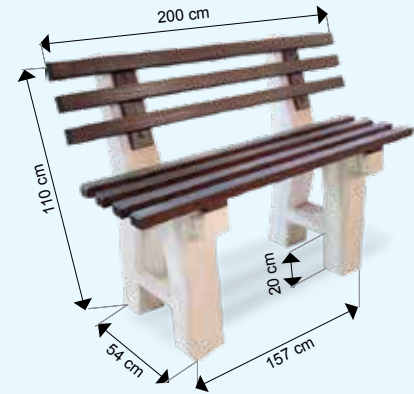

## العالي

102020004

كرسي حديقة أبيض  
أربعة ألواح

- الوزن : 90 كجم
- الأبعاد : 200x54x110 سم

• يجب أن يدفن 5 - 10 سم من الأسفل لضمان الثبات

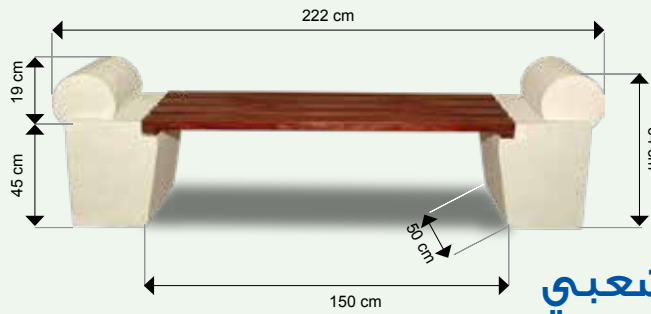

## الشعبي

102020008

كرسي حديقة مع مسند طول 1.5 م

- الوزن : 295 كجم
- الأبعاد : 64x50x222 سم

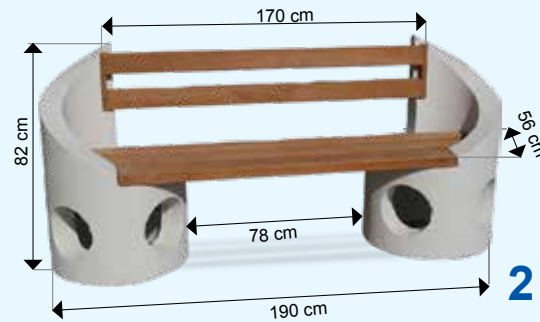

## حلزوني 2

102060002

كرسي حلزوني مزدوج أبيض

- الوزن : 200 كجم
- الأبعاد : 190x56x82 سم

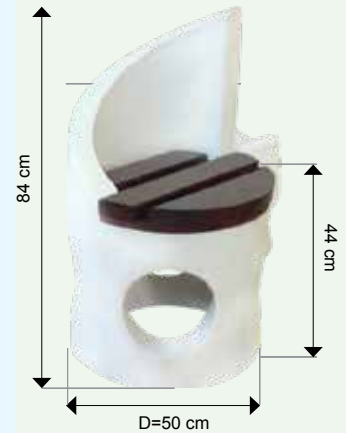

## حلزوني 1

102060001

كرسي حلزوني مضرد

- الوزن : 108 كجم
- الأبعاد : 50x50x84 سم



## واحة 2

104180900

كرسي حديقة بطرفي حوض زهور أسود

- الوزن : 195 كجم
- الأبعاد : 180x50x45 سم

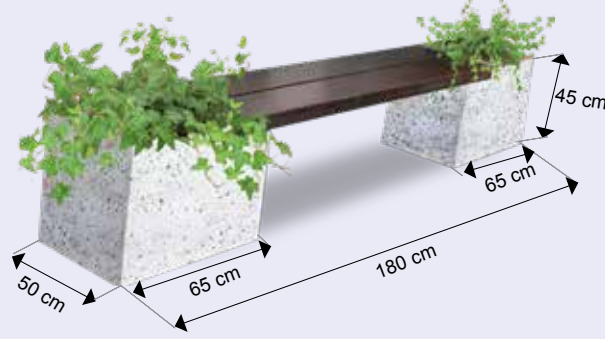

## واحة 1

104180203

كرسي حديقة بطرفي حوض زهور اسمنتي

- الوزن : 206 كجم
- الأبعاد : 180x50x45 سم

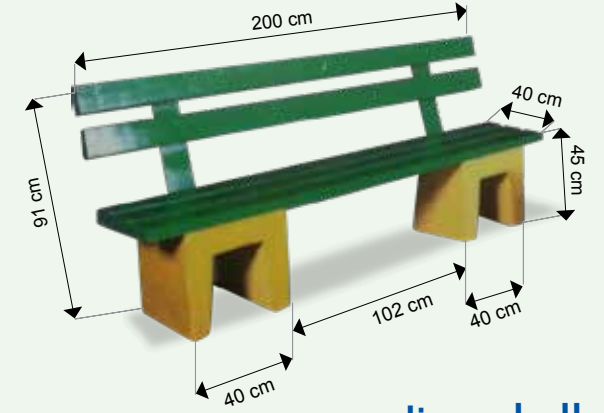

## العامر بظهر

102050004

كرسي حديقة أبيض لا بظهر

- الوزن : 220 كجم تقريباً
- الأبعاد : 200x91x40 سم

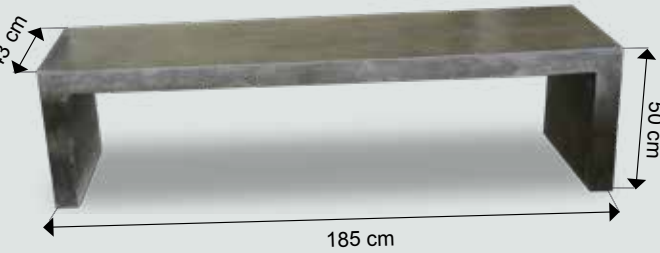

## أصيل اسمنتي

104185120

كرسي حديقة اسمنتي

- الوزن : 240 كجم
- الأبعاد : 185x50x43 سم

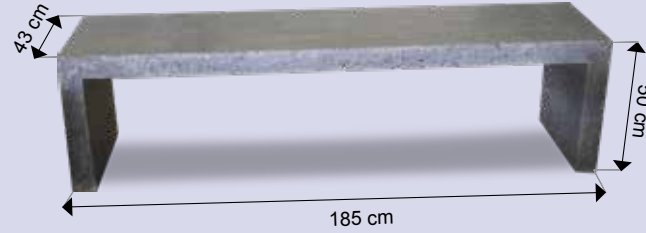

## أصيل اسمنتي مجلoux

104185100

كرسي حديقة خرساني اسمنتي مجلoux

- الوزن : 216 كجم
- الأبعاد : 185x50x43 سم

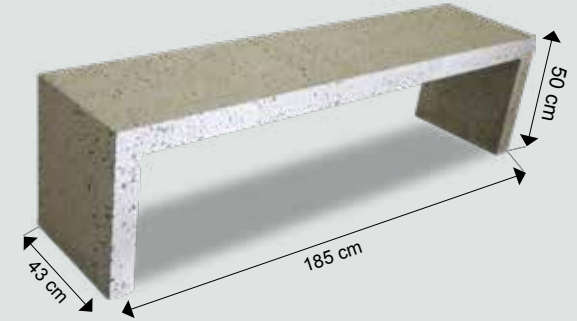

## أصيل أبيض

104185303

كرسي حديقة أبيض مجلoux

- الوزن : 220 كجم
- الأبعاد : 185x50x43 سم



## المرتاح صغير

104200110

كرسي حديقة رمادي سطح خشب

- الوزن : 84.5 كجم
- الأبعاد : 208x100x50 سم

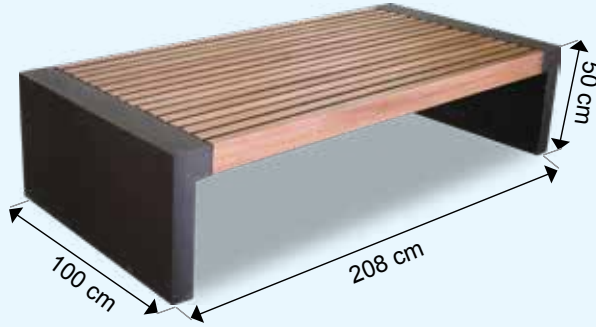

## المرتاح

104208600

كرسي حديقة أسود سطح خشب بيج

- الوزن : 200 كجم + وزن الخشب
- الأبعاد : 208x100x50 سم



## خشبي 1

104185110

كرسي حديقة مجلoux سطح خشبي بني

- الوزن : 123 كجم
- الأبعاد : 180x50x39 سم

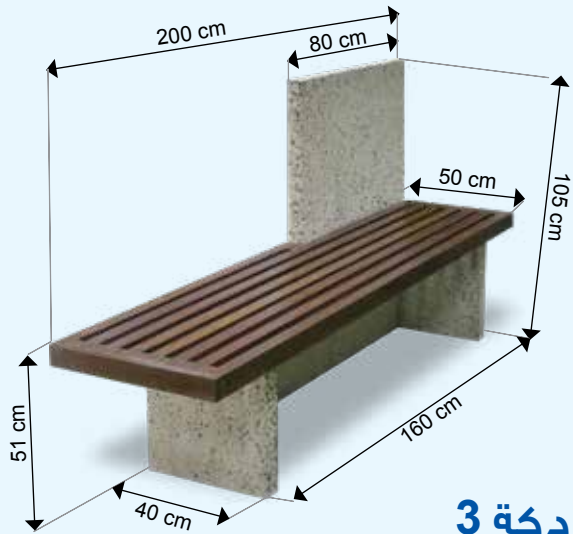

## دكة 3

104160203

كرسي حديقة نصف ظهر أبيض مجلoux مع خشب بني

- الوزن : 235 كجم
- الأبعاد : 200x105x50 سم



## دكة 2

104160600

كرسي حديقة نصف ظهر أسود مع خشب بني

- الوزن : 235 كجم
- الأبعاد : 200x105x50 سم

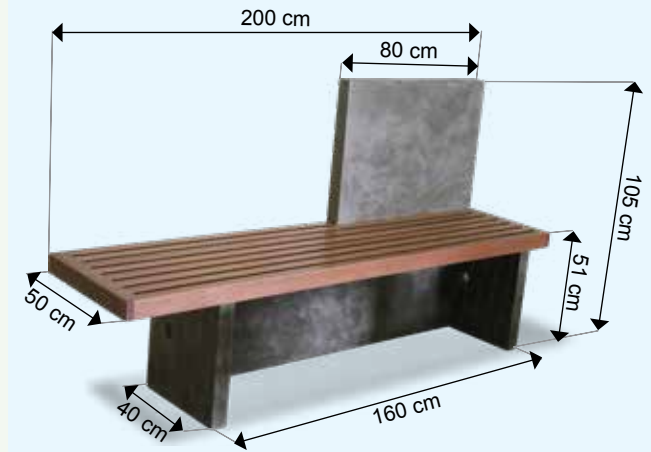

## دكة 1

104160100

كرسي حديقة نصف ظهر اسمنتي مع خشب بيج

- الوزن : 235 كجم
- الأبعاد : 200x105x50 سم

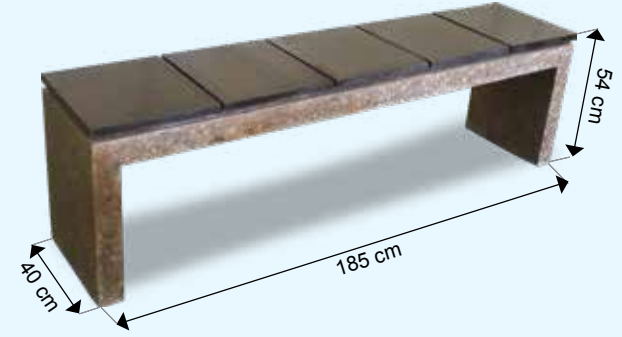

## نازك

104185900

كرسي حديقة بني مجلوح سطح خشب مقسم

- الوزن : 240 كجم
- الأبعاد : 185x54x40 سم



## راهي 3

104148203

كرسي حديقة أبيض ثلاثة ألواح بمسند

- الوزن : 258 كجم
- الأبعاد : 148x96x89 سم

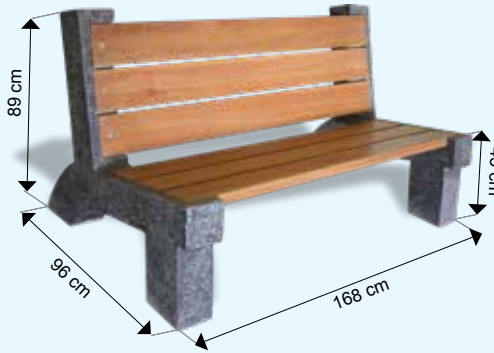

## راهي 2

104168600

كرسي حديقة أسود ثلاثة ألواح بمسند

- الوزن : 254 كجم
- الأبعاد : 168x96x89 سم

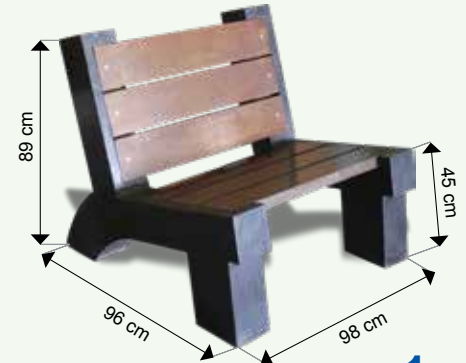

## راهي 1

104098600

كرسي حديقة أسود ثلاثة ألواح بمسند

- الوزن : 234 كجم
- الأبعاد : 98x96x89 سم



## حوض زهور مسدس كبير

102010

- الوزن : 265 كجم
- الأبعاد : 90x85x47 سم
- مع 3 مقاعد أو بدون مقاعد
- متوفر بشكلين سادة وبارز/ اسمنتي وأبيض

## حوض زهور مسدس وسط

102010

- الوزن : 134 كجم
- الأبعاد : 62x56x47 سم
- متوفر بشكلين سادة وبارز/ اسمنتي وأبيض

## حوض زهور مسدس صغير

102010

- الوزن : 48 كجم
- الأبعاد : 43x48x32 سم
- متوفر بشكلين سادة وبارز/ اسمنتي وأبيض



## حوض زهور مسدس مائل كبير

102010

- الوزن : 247 كجم
- الأبعاد : 98x87x46 سم
- متوفر بشكلين سادة وبارز/ اسمنتي وأبيض



## حوض زهور مستطيل

102010

- الوزن : 183 كجم
- الأبعاد : 112x52x37 سم
- متوفر بشكلين سادة وبارز/  
اسمنتي وأبيض

## حوض زهور وسط دائري أبيض

102030048

- الوزن : 700 كجم
- القطر : 120 سم
- الارتفاع : 85 سم



## حوض مصد

102030050 - 102030052

- الوزن : 850 كجم
- الأبعاد : 80x80x80 سم
- متوفر منه الاسمنتي والأبيض



## حوض نفايات

1020400

- الوزن : 580 كجم
- الأبعاد : 100x42x50 سم
- متوفر بشكلين سادة وبارز/  
اسمنتي وأبيض





## الكرات الخرسانية ومصدات مواقف السيارات وأعمدة المرور

تستخدم مصدات السيارات والكرات الخرسانية وأعمدة المرور عادة في المواقع بغرض حماية الرصيف من التعرض للدعم والتخريب.

تتوفر المصدات العرضية باللون الاسمنتي، أما الكرات الخرسانية فهي متوفرة بعدة ألوان حسب ذوق وحاجة العميل.



## حوض زهور اسمنتي

105000430

- الوزن : 240 كجم
- الأبعاد : 70x43x100 سم



## حوض زهور مربع بارز

105000

- 40x40x40 سم : 90 كجم
- 50x50x50 سم : 140 كجم
- 60x60x60 سم : 220 كجم
- متوفر منه الاسمنتي والأبيض



## حوض زهور مربع مجلخ

105000

- 40x40x40 سم : 90 كجم
- 50x50x50 سم : 140 كجم
- 60x60x60 سم : 220 كجم
- متوفر منه الاسمنتي والأبيض



## حوض زهور مربع عادي

105000

- 40x40x40 سم : 90 كجم
- 50x50x50 سم : 140 كجم
- 60x60x60 سم : 220 كجم
- متوفر منه الاسمنتي والأبيض

## الكرات الخرسانية

10231

- الوزن : 120 كجم
- الأبعاد : 52x45 سم
- متوفرة بعدة ألوان
- يوجد منها النوع العادي والمرمّم



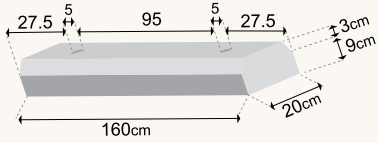

## مصَد مواقف 12x20x160

101411123

• الوزن: 95 كجم

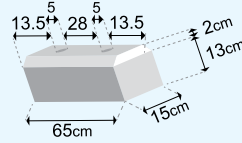

## مصَد مواقف 15x15x65

101411101

• الوزن: 35 كجم

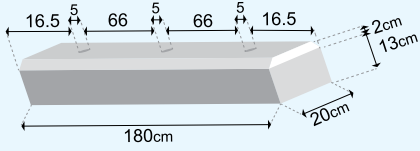

## مصَد مواقف 15x20x180

101411126

• الوزن: 137 كجم

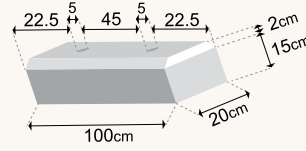

## مصَد مواقف 17x20x100

101411102

• الوزن: 76 كجم

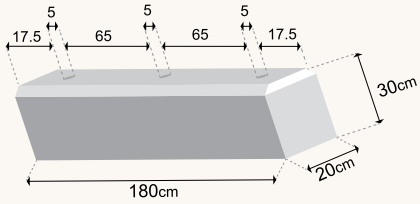

## مصَد مواقف 20x30x180

101411133

• الوزن: 267 كجم

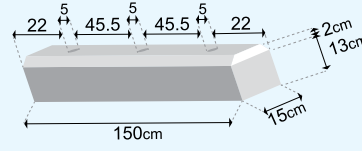

## مصَد مواقف 15x15x150

101411122

• الوزن: 89 كجم

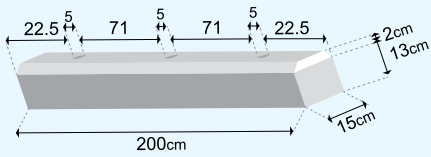

## مصَد مواقف 15x15x200

101411129

• الوزن: 115 كجم

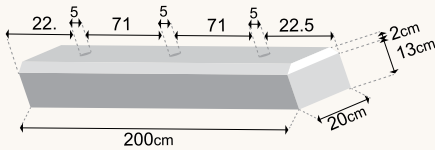

## مصَد مواقف 15x20x200

101411130

• الوزن: 152 كجم



## حاجز خرساني مضيء (البدر)

102090

• متوفر بلونين:

- رصاصي منمش

- بيج منمش

• الوزن: 109 كجم

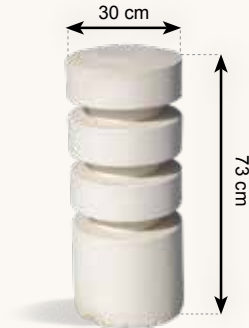

## أعمدة مرور

102030

• الوزن: 95 كجم

## المواصفات الفيزيائية لمصدات السيارات

- قطر الفتحة في كل القياسات 5 سم
- قوة الانضغاط تساوي 400 كجم/سم<sup>2</sup>
- الكثافة تساوي 2.47 جم/سم<sup>3</sup>

## طريقة الاستعمال

1. ينظف مكان التركيب من الشوائب
2. يتم تحديد مكان التركيب مع مراعاة البعد المناسب للمصد عن الحائط والعرض الأنسب للمصد حسب حجم كل سيارة.
3. يتم عمل ثقب في الأرض باستخدام مثقاب كهربائي Drill بقطر يناسب الحجم المطلوب مع العلم أن قطر فتحة المصد هي 5 سم
4. يتم تثبيت مسمار مناسب في فتحة المصد

# فروع الشركة

## فرع الشعبة الصناعية الغربية

هاتف: 24642300

مصنع السيراميك: 23262714/10

ساعات الدوام \*

السبت - الخميس

7:30 صباحاً - 3:00 مساءً



## فرع الصليبية

هاتف: 24642200

ساعات الدوام \*

السبت - الخميس

7:30 صباحاً - 3:00 مساءً



## معرض السيراميك

الشويخ - مجمع الحمضي

مقابل شركة بن نصف

هاتف:

24950871/2

هاتف المصنع:

23262714/10

ساعات الدوام \*

السبت - الخميس

9:00 صباحاً - 9:00 مساءً

## معرض الشويخ الصناعية

الشويخ الصناعية 2

قطعة 1 قسيمة 92

مجمع الزبن

محلات رقم 12-13-14

هاتف: 24642101/2/3/4/9

فاكس: 24642110

ساعات الدوام \*

السبت - الخميس

7:00 صباحاً - 9:00 مساءً

## الإدارة العامة الشويخ

جنوب الشويخ

تقاطع شارع الجهراء مع طريق المطار القديم

بجانب جمعية الهلال الأحمر

هاتف: 24642100

الخط الساخن: 1844555

مبيعات السيراميك: 24836564

ساعات الدوام \*

الأحد - الخميس

7:30 صباحاً - 3:00 مساءً

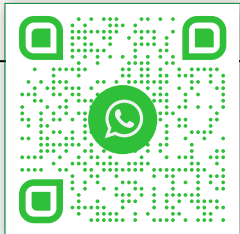

البيع المباشر +965 99001146



NICKuwait1

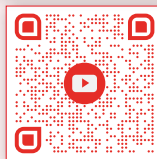

National Industries



للاقتراحات +965 99001150

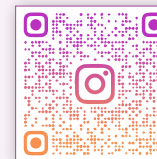

National\_Industries

تابعونا  
على  
مواقع  
التواصل  
الاجتماعي



**NATIONAL INDUSTRIES COMPANY**  شركة الصناعات الوطنية  
www.nicbm.com Since **1960** منذ  
1 844 555

